

# Inspiron 17

## 5000 Series

### Manual de service

Model computer: Inspiron 17-5759  
Reglementare de Model: P28E  
Reglementare de Tip: P28E004



# Note, atenționări și avertismente

---



**NOTIFICARE:** O NOTĂ indică informații importante care vă ajută să optimizați utilizarea computerului.



**AVERTIZARE:** O ATENȚIONARE indică un pericol potențial de deteriorare a hardware-ului sau de pierdere de date și vă arată cum să evitați problema.



**AVERTISMENT:** Un AVERTISMENT indică un pericol potențial de deteriorare a bunurilor, de vătămare corporală sau de deces.

---

**Drept de autor © 2015 Dell Inc. Toate drepturile rezervate.** Acest produs este protejat de legile privind drepturile de autor și drepturile de proprietate intelectuală din SUA și de pe plan internațional. Dell™ și sigla Dell sunt mărci comerciale ale Dell Inc. în Statele Unite și/sau în alte jurisdicții. Toate celelalte mărci și denumiri menționate în prezenta pot fi mărci comerciale ale companiilor respective.

2015–08

Rev. A00

# Cuprins

|   |           |
|---|-----------|
| <b>Înainte de a efectua lucrări în interiorul computerului.....</b> | <b>10</b> |
| Înainte de a începe .....   | 10        |
| Instrucțiuni de siguranță.....                                      | 10        |
| Instrumente recomandate.....  | 12        |
| <b>După efectuarea lucrărilor în interiorul computerului.....</b>   | <b>13</b> |
| <b>Scoaterea bateriei.....</b>                                      | <b>14</b> |
| Procedură.....  | 14        |
| <b>Remontarea bateriei.....</b>                                     | <b>16</b> |
| Procedură.....  | 16        |
| <b>Scoaterea capacului bazei.....</b>                               | <b>17</b> |
| Cerințe prealabile.....   | 17        |
| Procedură.....  | 17        |
| <b>Remontarea capacului bazei.....</b>                              | <b>19</b> |
| Procedură.....  | 19        |
| Cerințe ulterioare.....   | 19        |
| <b>Scoaterea hard diskului.....</b>                                 | <b>20</b> |
| Cerințe prealabile.....   | 20        |
| Procedură.....  | 20        |
| <b>Remontarea hard diskului.....</b>                                | <b>23</b> |
| Procedură.....  | 23        |
| Cerințe ulterioare.....   | 23        |

|   |           |
|---|-----------|
| <b>Scoaterea modulelor de memorie.....</b>  | <b>24</b> |
| Cerințe prealabile.....                     | 24        |
| Procedură.....                              | 24        |
| <b>Remontarea modulelor de memorie.....</b> | <b>26</b> |
| Procedură.....                              | 26        |
| Cerințe ulterioare.....                     | 27        |
| <b>Scoaterea cardului wireless.....</b>     | <b>28</b> |
| Cerințe prealabile.....                     | 28        |
| Procedură.....                              | 28        |
| <b>Remontarea cardului wireless.....</b>    | <b>30</b> |
| Procedură.....                              | 30        |
| Cerințe ulterioare.....                     | 30        |
| <b>Scoaterea bateriei rotunde.....</b>      | <b>31</b> |
| Cerințe prealabile.....                     | 31        |
| Procedură.....                              | 31        |
| <b>Remontarea bateriei rotunde.....</b>     | <b>33</b> |
| Procedură.....                              | 33        |
| Cerințe ulterioare.....                     | 33        |
| <b>Scoaterea tastaturii.....</b>            | <b>34</b> |
| Cerințe prealabile.....                     | 34        |
| Procedură.....                              | 34        |
| <b>Remontarea tastaturii.....</b>           | <b>37</b> |
| Procedură.....                              | 37        |
| Cerințe ulterioare.....                     | 37        |

|   |           |
|---|-----------|
| <b>Scoaterea unității optice.....</b>               | <b>38</b> |
| Cerințe prealabile.....                             | 38        |
| Procedură.....                                      | 39        |
| <b>Remontarea unității optice.....</b>              | <b>42</b> |
| Procedură.....                                      | 42        |
| Cerințe ulterioare.....                             | 42        |
| <b>Scoaterea bazei computerului.....</b>            | <b>43</b> |
| Cerințe prealabile.....                             | 43        |
| Procedură.....                                      | 43        |
| <b>Remontarea bazei computerului.....</b>           | <b>48</b> |
| Procedură.....                                      | 48        |
| Cerințe ulterioare.....                             | 48        |
| <b>Scoaterea boxelor.....</b>                       | <b>50</b> |
| Cerințe prealabile.....                             | 50        |
| Procedură.....                                      | 50        |
| <b>Remontarea boxelor.....</b>                      | <b>52</b> |
| Procedură.....                                      | 52        |
| Cerințe ulterioare.....                             | 52        |
| <b>Scoaterea conectorului unității optice.....</b>  | <b>53</b> |
| Cerințe prealabile.....                             | 53        |
| Procedură.....                                      | 53        |
| <b>Remontarea conectorului unității optice.....</b> | <b>55</b> |
| Procedură.....                                      | 55        |
| Cerințe ulterioare.....                             | 55        |

|   |           |
|---|-----------|
| <b>Scoaterea plăcii I/O.....</b>                          | <b>56</b> |
| Cerințe prelabile.....                                    | 56        |
| Procedură.....  | 56        |
| <b>Remontarea plăcii I/O.....</b>                         | <b>58</b> |
| Procedură.....  | 58        |
| Cerințe ulterioare.....                                   | 58        |
| <b>Scoaterea ansamblului radiatorului.....</b>            | <b>59</b> |
| Cerințe prelabile.....                                    | 59        |
| Procedură (placă video separată).....                     | 59        |
| Procedură (placă video integrată).....                    | 60        |
| <b>Remontarea ansamblului radiatorului.....</b>           | <b>62</b> |
| Procedură.....  | 62        |
| Cerințe ulterioare.....                                   | 63        |
| <b>Scoaterea plăcii de sistem.....</b>                    | <b>64</b> |
| Cerințe prelabile.....                                    | 64        |
| Procedură.....  | 65        |
| <b>Remontarea plăcii de sistem.....</b>                   | <b>69</b> |
| Procedură.....  | 69        |
| Cerințe ulterioare.....                                   | 70        |
| <b>Scoaterea plăcii cu conectori pentru baterie.....</b>  | <b>71</b> |
| Cerințe prelabile.....                                    | 71        |
| Procedură.....  | 71        |
| <b>Remontarea plăcii cu conectori pentru baterie.....</b> | <b>73</b> |
| Procedură.....  | 73        |
| Cerințe ulterioare.....                                   | 73        |

|   |           |
|---|-----------|
| <b>Scoaterea portului adaptorului de alimentare.....</b>        | <b>75</b> |
| Cerințe prealabile.....   | 75        |
| Procedură.....  | 75        |
| <b>Remontarea portului adaptorului de alimentare.....</b>       | <b>77</b> |
| Procedură.....  | 77        |
| Cerințe ulterioare.....   | 77        |
| <b>Scoaterea ansamblului afișajului.....</b>                    | <b>79</b> |
| Cerințe prealabile.....   | 79        |
| Procedură.....  | 79        |
| <b>Remontarea ansamblului afișajului.....</b>                   | <b>82</b> |
| Procedură.....  | 82        |
| Cerințe ulterioare.....   | 82        |
| <b>Scoaterea plăcii butonului de alimentare.....</b>            | <b>84</b> |
| Cerințe prealabile.....   | 84        |
| Procedură.....  | 84        |
| <b>Remontarea plăcii butonului de alimentare.....</b>           | <b>86</b> |
| Procedură.....  | 86        |
| Cerințe ulterioare.....   | 86        |
| <b>Scoaterea ansamblului zonei de sprijin pentru mâini.....</b> | <b>88</b> |
| Cerințe prealabile.....   | 88        |
| Procedură.....  | 89        |
| <b>Remontarea ansamblului zonei de sprijin pentru mâini....</b> | <b>90</b> |
| Procedură.....  | 90        |
| Cerințe ulterioare.....   | 90        |

|   |            |
|---|------------|
| <b>Îndepărtarea cadrului afișajului.....</b>  | <b>91</b>  |
| Cerințe prealabile.....                       | 91         |
| Procedură.....                                | 92         |
| <b>Remontarea cadrului afișajului.....</b>    | <b>93</b>  |
| Procedură.....                                | 93         |
| Cerințe ulterioare.....                       | 93         |
| <b>Scoaterea panoului afișajului.....</b>     | <b>94</b>  |
| Cerințe prealabile.....                       | 94         |
| Procedură.....                                | 95         |
| <b>Remontarea panoului afișajului.....</b>    | <b>98</b>  |
| Procedură.....                                | 98         |
| Cerințe ulterioare.....                       | 98         |
| <b>Scoaterea balamalelor afișajului.....</b>  | <b>100</b> |
| Cerințe prealabile.....                       | 100        |
| Procedură.....                                | 101        |
| <b>Remontarea balamalelor afișajului.....</b> | <b>102</b> |
| Procedură.....                                | 102        |
| Cerințe ulterioare.....                       | 102        |
| <b>Scoaterea camerei.....</b>                 | <b>104</b> |
| Cerințe prealabile.....                       | 104        |
| Procedură.....                                | 105        |
| <b>Remontarea camerei.....</b>                | <b>106</b> |
| Procedură.....                                | 106        |
| Cerințe ulterioare.....                       | 106        |



|   |            |
|---|------------|
| <b>Scoaterea cablului afișajului.....</b>   | <b>108</b> |
| Cerințe prealabile.....   | 108        |
| Procedură.....  | 109        |
| <b>Remontarea cablului afișajului.....</b>  | <b>110</b> |
| Procedură.....  | 110        |
| Cerințe ulterioare.....   | 110        |
| <b>Scoaterea capacului din spate al afișajului și a ansamblului antenei.....</b>  | <b>112</b> |
| Cerințe prealabile.....   | 112        |
| Procedură.....  | 113        |
| <b>Remontarea capacului din spate al afișajului și a ansamblului antenei.....</b> | <b>114</b> |
| Procedură.....  | 114        |
| Cerințe ulterioare.....   | 114        |
| <b>Actualizarea sistemului BIOS.....</b>  | <b>116</b> |
| <b>Obținerea asistenței și cum se poate contacta Dell.....</b>                    | <b>117</b> |
| Resurse automate de asistență.....  | 117        |
| Cum se poate contacta Dell.....   | 118        |



# Înainte de a efectua lucrări în interiorul computerului

---

 **AVERTIZARE:** Pentru a evita deteriorarea componentelor și a cardurilor, prindeți-le de margini și evitați atingerea pinilor și a contactelor.









 **NOTIFICARE:** Este posibil ca imaginile din acest document să difere față de computer în funcție de configurația comandată.

## Înainte de a începe

- 1 Salvați și închideți toate fișierele deschise și ieșiți din toate aplicațiile deschise.
- 2 Închideți computerul.
  - Windows 10: Faceți clic sau atingeți ușor **Start** →  **Alimentare** → **Închidere**.
  - Windows 8.1: În ecranul **Start**, faceți clic sau atingeți pictograma de alimentare  → **Închidere**.
  - Windows 7: Faceți clic sau atingeți **Start** → **Închidere**.
-  **NOTIFICARE:** Dacă utilizați un alt sistem de operare, consultați documentația sistemului de operare pentru instrucțiuni privind închiderea.
- 3 Deconectați computerul și toate dispozitivele atașate de la prizele electrice.
- 4 Deconectați toate cablurile, cum ar fi cablurile de telefon, cablurile de rețea și altele, de la computer.
- 5 Deconectați toate dispozitivele și echipamentele periferice atașate, cum ar fi tastatura, mouse-ul, monitorul și altele, de la computer.
- 6 Scoateți orice carduri de stocare și discuri optice din computer, dacă este cazul.

## Instrucțiuni de siguranță

Utilizați următoarele instrucțiuni de siguranță pentru a vă proteja computerul împotriva eventualelor deteriorări și a vă asigura siguranța personală.

-  **AVERTISMENT:** Înainte de a efectua lucrări în interiorul computerului, citiți informațiile privind siguranța livrate împreună cu computerul. Pentru informații suplimentare despre cele mai bune practici privind siguranța, consultați pagina de pornire privind conformitatea cu reglementările, la adresa [www.dell.com/regulatory\\_compliance](http://www.dell.com/regulatory_compliance).
-  **AVERTISMENT:** Deconectați toate sursele de alimentare înainte de a deschide capacul sau panourile computerului. După ce finalizați lucrările în interiorul computerului, remontați toate capacele, panourile și șuruburile înainte de a conecta sursa de alimentare.
-  **AVERTIZARE:** Pentru a evita deteriorarea computerului, asigurați-vă că suprafața de lucru este plană și curată.
-  **AVERTIZARE:** Pentru a evita deteriorarea componentelor și a cardurilor, prindeți-le de margini și evitați atingerea pinilor și a contactelor.
-  **AVERTIZARE:** Trebuie să efectuați lucrări de depanare și de reparații doar conform autorizării sau instrucțiunilor din partea echipei de asistență tehnică Dell. Deteriorările cauzate de lucrările de service care nu sunt autorizate de către Dell nu sunt acoperite de garanție. Consultați instrucțiunile privind siguranța care sunt livrate împreună cu produsul sau se găsesc la adresa [www.dell.com/regulatory\\_compliance](http://www.dell.com/regulatory_compliance).
-  **AVERTIZARE:** Înainte de a atinge vreun obiect din interiorul computerului, conectați-vă la împământare atingând o suprafață metalică nevopsită, cum ar fi placa metalică de pe partea din spate a computerului. În timp ce lucrați, atingeți periodic o suprafață metalică nevopsită pentru a disipa electricitatea statică, care poate deteriora componentele interne.
-  **AVERTIZARE:** Când deconectați un cablu, trageți de conector sau de lamela de tragere, nu de cablul propriu-zis. Anumite cabluri au conectori cu lamele de blocare sau șuruburi moletate pe care trebuie să le decupați înainte de a deconecta cablul. Când se deconectează cabluri, păstrați-le aliniate uniform pentru a evita îndoirea oricăror pini de conector. Când se conectează cabluri, asigurați-vă că porturile și conectorii sunt orientați și aliniați corect.
-  **AVERTIZARE:** Apăsați și scoateți toate cardurile instalate din cititorul de carduri de stocare.

# Instrumente recomandate

Procedurile din acest document pot necesita următoarele instrumente:

- Șurubelniță Phillips
- Știft de plastic

# După efectuarea lucrărilor în interiorul computerului

---

 **AVERTIZARE: Dacă lăsați șuruburi rătăcite sau desprinse în interiorul computerului, acesta poate suferi deteriorări grave.**

- 1 Remontați toate șuruburile și asigurați-vă că nu rămâne niciun șurub rătăcit în interiorul computerului.
- 2 Conectați toate dispozitivele externe, echipamentele periferice și cablurile scoase înainte de a efectua lucrări în interiorul computerului.
- 3 Remontați toate cardurile de stocare, discurile și orice alte componente scoase înainte de a efectua lucrări în interiorul computerului.
- 4 Conectați computerul și toate dispozitivele atașate la prizele electrice.
- 5 Porniți computerul.

# Scoaterea bateriei

---



**AVERTISMENT:** Înainte de a efectua lucrări în interiorul computerului, citiți informațiile privind siguranța livrate împreună cu computerul și urmați pașii din secțiunea [Înainte de a efectua lucrări în interiorul computerului](#). După efectuarea lucrărilor în interiorul computerului, urmați instrucțiunile din secțiunea [După efectuarea lucrărilor în interiorul computerului](#). Pentru informații suplimentare despre cele mai bune practici privind siguranța, consultați pagina de pornire privind conformitatea cu reglementările, la adresa [www.dell.com/regulatory\\_compliance](http://www.dell.com/regulatory_compliance).

## Procedură

- 1 Închideți afișajul și întoarceți computerul invers.
- 2 Glisați dispozitivul de eliberare a bateriei la poziția de deblocare. Veți auzi un clic când bateria este deblocată.

- 3** Ridicați bateria de pe baza computerului.

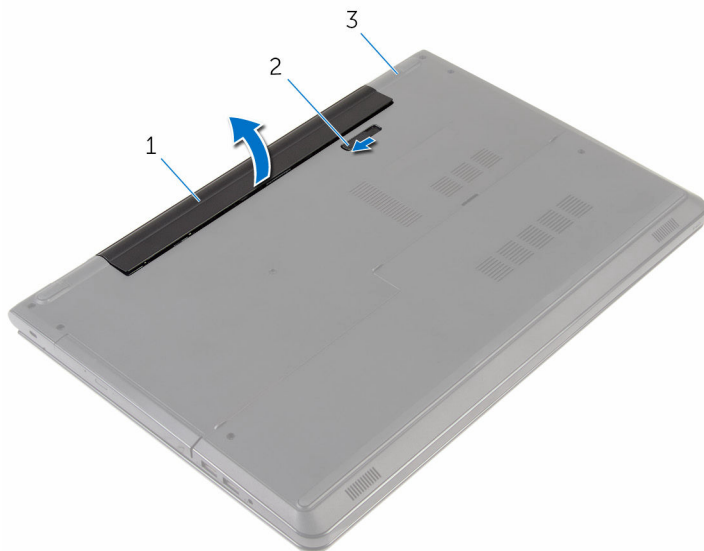

1 bateria

2 dispozitivul de eliberare a  
bateriei

3 baza computerului

- 4** Întoarceți computerul invers, deschideți afișajul și apăsați pe butonul de alimentare timp de cinci secunde pentru a împământa placa de sistem.

# Remontarea bateriei

---



**AVERTISMENT:** Înainte de a efectua lucrări în interiorul computerului, citiți informațiile privind siguranța livrate împreună cu computerul și urmați pașii din secțiunea [Înainte de a efectua lucrări în interiorul computerului](#). După efectuarea lucrărilor în interiorul computerului, urmați instrucțiunile din secțiunea [După efectuarea lucrărilor în interiorul computerului](#). Pentru informații suplimentare despre cele mai bune practici privind siguranța, consultați pagina de pornire privind conformitatea cu reglementările, la adresa [www.dell.com/regulatory\\_compliance](http://www.dell.com/regulatory_compliance).

## Procedură

Așezați bateria în compartimentul său și fixați-o în poziție.



# Scoaterea capacului bazei

---



**AVERTISMENT:** Înainte de a efectua lucrări în interiorul computerului, citiți informațiile privind siguranța livrate împreună cu computerul și urmați pașii din secțiunea [Înainte de a efectua lucrări în interiorul computerului](#). După efectuarea lucrărilor în interiorul computerului, urmați instrucțiunile din secțiunea [După efectuarea lucrărilor în interiorul computerului](#). Pentru informații suplimentare despre cele mai bune practici privind siguranța, consultați pagina de pornire privind conformitatea cu reglementările, la adresa [www.dell.com/regulatory\\_compliance](http://www.dell.com/regulatory_compliance).

## Cerințe prealabile

Scoateți [bateria](#).

## Procedură

- 1 Închideți afișajul și întoarceți computerul invers.
- 2 Scoateți șuruburile care fixează capacul bazei pe baza computerului.

- 3** Folosind un traser de plastic, desprindeți capacul bazei începând cu marginea interioară și ridicați-o din baza computerului.

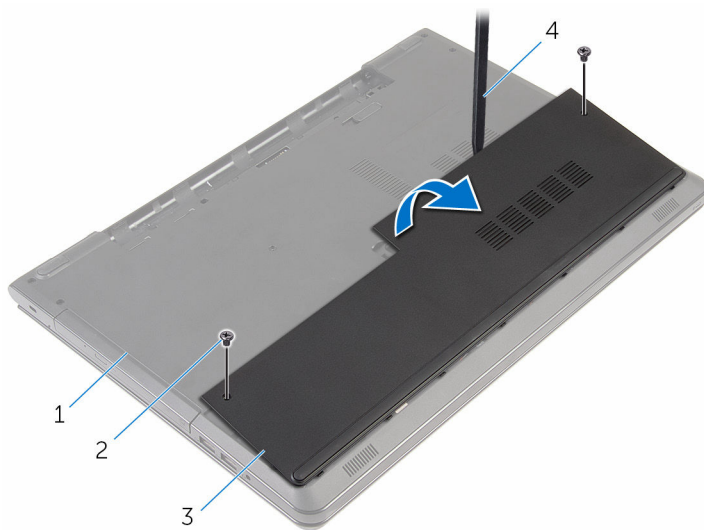

1 baza computerului

2 șuruburile (2)

3 capacul bazei

4 traserul de plastic

# Remontarea capacului bazei

---



**AVERTISMENT:** Înainte de a efectua lucrări în interiorul computerului, citiți informațiile privind siguranța livrate împreună cu computerul și urmați pașii din secțiunea [Înainte de a efectua lucrări în interiorul computerului](#). După efectuarea lucrărilor în interiorul computerului, urmați instrucțiunile din secțiunea [După efectuarea lucrărilor în interiorul computerului](#). Pentru informații suplimentare despre cele mai bune practici privind siguranța, consultați pagina de pornire privind conformitatea cu reglementările, la adresa [www.dell.com/regulatory\\_compliance](http://www.dell.com/regulatory_compliance).

## Procedură



- 1 Glisați lamelele de pe capacul bazei în sloturile de pe baza computerului și fixați capacul bazei în poziție.
- 2 Remontați șuruburile care fixează capacul bazei pe baza computerului.

## Cerințe ulterioare

Remontați [bateria](#).

# Scoaterea hard diskului

---

-  **AVERTISMENT:** Înainte de a efectua lucrări în interiorul computerului, citiți informațiile privind siguranța livrate împreună cu computerul și urmați pașii din secțiunea [Înainte de a efectua lucrări în interiorul computerului](#). După efectuarea lucrărilor în interiorul computerului, urmați instrucțiunile din secțiunea [După efectuarea lucrărilor în interiorul computerului](#). Pentru informații suplimentare despre cele mai bune practici privind siguranța, consultați pagina de pornire privind conformitatea cu reglementările, la adresa [www.dell.com/regulatory\\_compliance](http://www.dell.com/regulatory_compliance).
-  **AVERTIZARE:** Hard diskurile sunt fragile. Procedați cu atenție când manipulați hard diskul.
-  **AVERTIZARE:** Pentru a evita pierderea datelor, nu scoateți hard diskul în timp ce computerul este pornit sau se află în stare de repaus.

## Cerințe prealabile

- 1 Scoateți [bateria](#).
- 2 Scoateți [capacul bazei](#).

## Procedură

- 1 Ridicați dispozitivul de blocare și deconectați cablul hard diskului de la placa de sistem.
- 2 Scoateți șuruburile care fixează ansamblul hard diskului pe baza computerului.

- 3** Utilizând lamela de tragere, scoateți prin ridicare ansamblul hard diskului de pe baza computerului.

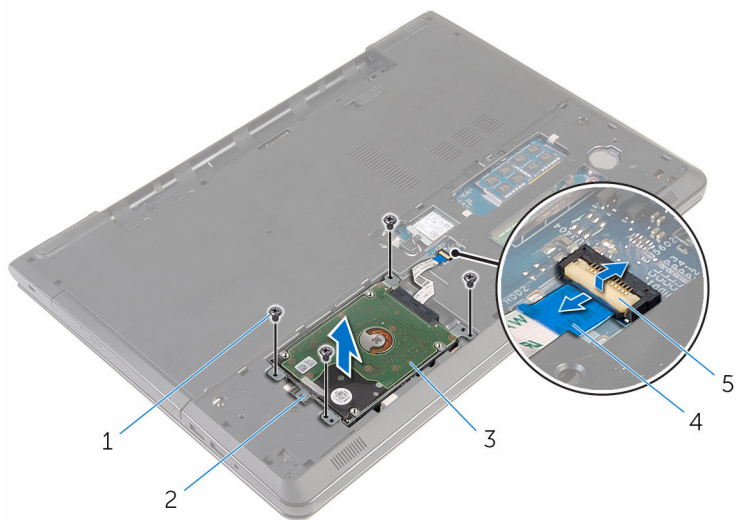

- |   |                         |   |                      |
|---|-------------------------|---|----------------------|
| 1 | șuruburi (4)            | 2 | lamelă de tragere    |
| 3 | ansamblul hard diskului | 4 | cablul hard diskului |
| 5 | opritorul               |   |                      |

**4** Deconectați interconectorul de la hard disk.

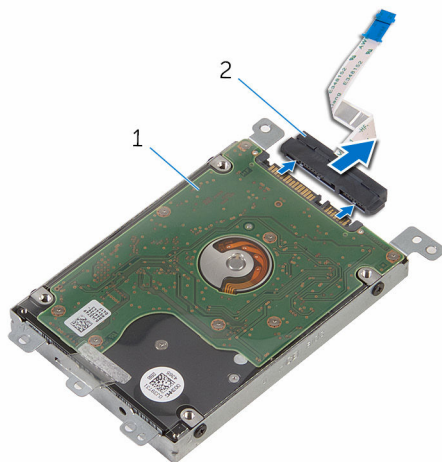

1 ansamblul hard diskului      2 interconector

**5** Scoateți șuruburile care fixează suportul hard diskului pe hard disk.

**6** Ridicați suportul hard diskului de pe hard disk.

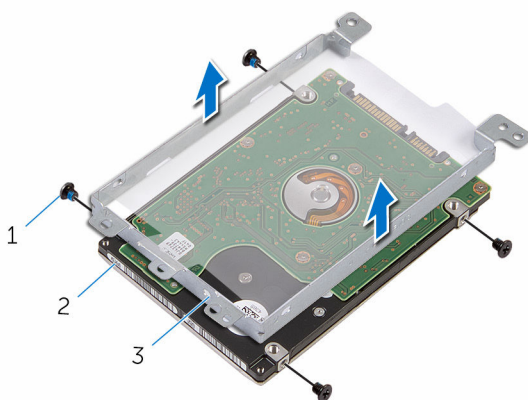

1 șuruburi (4)      2 hard disk  
3 suportul hard diskului

# Remontarea hard diskului

---

 **AVERTISMENT:** Înainte de a efectua lucrări în interiorul computerului, citiți informațiile privind siguranța livrate împreună cu computerul și urmați pașii din secțiunea [Înainte de a efectua lucrări în interiorul computerului](#). După efectuarea lucrărilor în interiorul computerului, urmați instrucțiunile din secțiunea [După efectuarea lucrărilor în interiorul computerului](#). Pentru informații suplimentare despre cele mai bune practici privind siguranța, consultați pagina de pornire privind conformitatea cu reglementările, la adresa [www.dell.com/regulatory\\_compliance](http://www.dell.com/regulatory_compliance).

 **AVERTIZARE:** Hard diskurile sunt fragile. Procedați cu atenție când manipulați hard diskul.

## Procedură

- 1 Aliniați orificiile pentru șuruburi de pe suportul hard diskului cu orificiile pentru șuruburi de pe hard disk.
- 2 Remontați șuruburile care fixează suportul hard diskului pe hard disk.
- 3 Conectați interconectorul la hard disk.
- 4 Așezați ansamblul hard diskului în baza computerului și aliniați orificiile pentru șuruburi de pe ansamblul hard diskului cu orificiile pentru șuruburi de pe baza computerului.
- 5 Remontați șuruburile care fixează ansamblul hard diskului pe baza computerului.
- 6 Glisați cablul hard diskului în conector și apăsați pe dispozitivul de blocare în jos pentru a fixa cablul.

## Cerințe ulterioare

- 1 Remontați [capacul bazei](#).
- 2 Remontați [bateria](#).

# Scoaterea modulelor de memorie

---



**AVERTISMENT:** Înainte de a efectua lucrări în interiorul computerului, citiți informațiile privind siguranța livrate împreună cu computerul și urmați pașii din secțiunea [Înainte de a efectua lucrări în interiorul computerului](#). După efectuarea lucrărilor în interiorul computerului, urmați instrucțiunile din secțiunea [După efectuarea lucrărilor în interiorul computerului](#). Pentru informații suplimentare despre cele mai bune practici privind siguranța, consultați pagina de pornire privind conformitatea cu reglementările, la adresa [www.dell.com/regulatory\\_compliance](http://www.dell.com/regulatory_compliance).

## Cerințe prealabile

- 1 Scoateți [bateria](#).
- 2 Scoateți [capacul bazei](#).

## Procedură

- 1 Utilizați vârfurile degetelor pentru a îndepărta cu atenție clemele de fixare de la fiecare capăt al slotului modulului de memorie până când modulul de memorie sare din poziție.



- 2 Glisați și scoateți modulul de memorie din fanta modului de memorie.

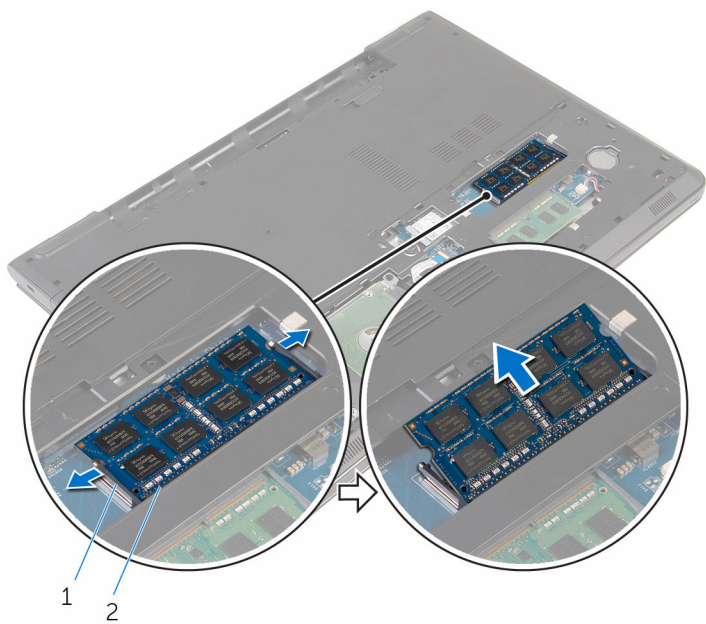

1  
2  
1 cleme de fixare (2)

2 modul de memorie

# Remontarea modulelor de memorie

---



**AVERTISMENT:** Înainte de a efectua lucrări în interiorul computerului, citiți informațiile privind siguranța livrate împreună cu computerul și urmați pașii din secțiunea [Înainte de a efectua lucrări în interiorul computerului](#). După efectuarea lucrărilor în interiorul computerului, urmați instrucțiunile din secțiunea [După efectuarea lucrărilor în interiorul computerului](#). Pentru informații suplimentare despre cele mai bune practici privind siguranța, consultați pagina de pornire privind conformitatea cu reglementările, la adresa [www.dell.com/regulatory\\_compliance](http://www.dell.com/regulatory_compliance).

## Procedură

- 1 Aliniați canelura de pe modulul de memorie cu lamela de pe slotul modulului de memorie.

- 2 Glisați ferm modulul de memorie în slot la un anumit unghi și apăsați modulul de memorie până când acesta se fixează cu un sunet specific în poziție.

 **NOTIFICARE:** Dacă nu auziți sunetul, scoateți modulul de memorie și reinstalați-l.

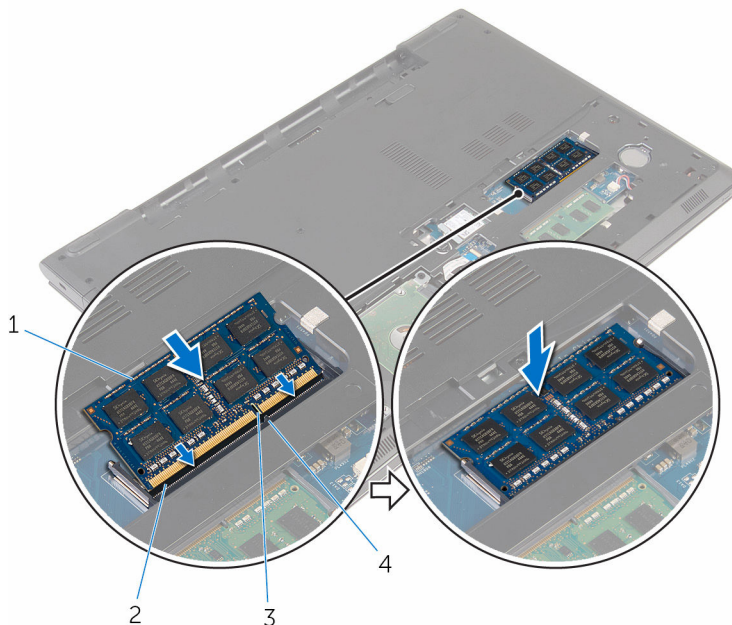

1 modul de memorie

3 canelură

2 slotul modulului de memorie

4 lamelă

## Ceriințe ulterioare

- 1 Remontați [capacul bazei](#).
- 2 Remontați [bateria](#).

# Scoaterea cardului wireless

---



**AVERTISMENT:** Înainte de a efectua lucrări în interiorul computerului, citiți informațiile privind siguranța livrate împreună cu computerul și urmați pașii din secțiunea [Înainte de a efectua lucrări în interiorul computerului](#). După efectuarea lucrărilor în interiorul computerului, urmați instrucțiunile din secțiunea [După efectuarea lucrărilor în interiorul computerului](#). Pentru informații suplimentare despre cele mai bune practici privind siguranța, consultați pagina de pornire privind conformitatea cu reglementările, la adresa [www.dell.com/regulatory\\_compliance](http://www.dell.com/regulatory_compliance).

## Cerințe prealabile

- 1 Scoateți [bateria](#).
- 2 Scoateți [capacul bazei](#).

## Procedură

- 1 Scoateți șurubul care fixează suportul cardului wireless și cardul wireless pe placa de sistem.
- 2 Ridicați suportul cardului wireless de pe cardul wireless.
- 3 Deconectați cablurile de antenă de la cardul wireless.

4 Glisați și scoateți cardul wireless pe placa de sistem.

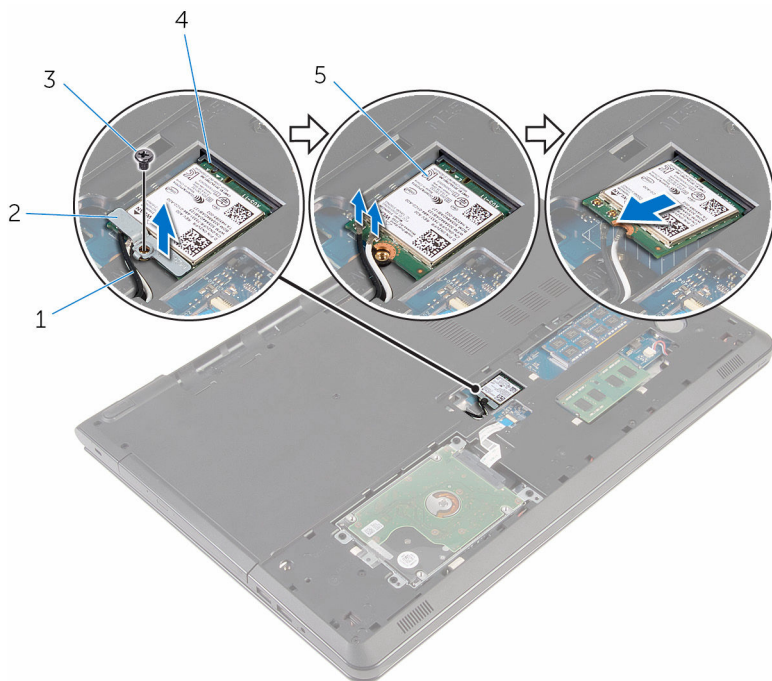

1 cablurile antenei (2)

3 șurubul

5 cardul wireless

2 suportul cardului wireless

4 slotul cardului wireless

# Remontarea cardului wireless

 **AVERTISMENT:** Înainte de a efectua lucrări în interiorul computerului, citiți informațiile privind siguranța livrate împreună cu computerul și urmați pașii din secțiunea [Înainte de a efectua lucrări în interiorul computerului](#). După efectuarea lucrărilor în interiorul computerului, urmați instrucțiunile din secțiunea [După efectuarea lucrărilor în interiorul computerului](#). Pentru informații suplimentare despre cele mai bune practici privind siguranța, consultați pagina de pornire privind conformitatea cu reglementările, la adresa [www.dell.com/regulatory\\_compliance](http://www.dell.com/regulatory_compliance).

## Procedură

 **AVERTIZARE:** Pentru a evita deteriorarea cardului wireless, nu amplasați niciun cablu sub acesta.

- 1 Aliniați canelura de pe cardul wireless cu lamela de pe fanta pentru card wireless și glisați cardul în fantă.
- 2 Aliniați orificiul pentru șuruburi de pe cardul wireless cu orificiul pentru șuruburi de pe placa de sistem.
- 3 Conectați cablurile de antenă la cardul wireless.

Tabelul următor prezintă codul de culori al cablurilor de antenă pentru cardul wireless acceptat de computerul dvs.

| Conectori pe cardul wireless | Culoare cablu de antenă |
|------------------------------|-------------------------|
| Principal (triunghi alb)     | alb                     |
| Auxiliar (triunghi negru)    | negru                   |



- 4 Aliniați orificiul pentru șuruburi de pe suportul cardului wireless cu orificiul pentru șuruburi de pe placa de sistem.
- 5 Remontați șurubul care fixează suportul cardului wireless și cardul wireless pe placa de sistem.

## Cerințe ulterioare

- 1 Remontați [capacul bazei](#).
- 2 Remontați [bateria](#).

# Scoaterea bateriei rotunde

---

-  **AVERTISMENT:** Înainte de a efectua lucrări în interiorul computerului, citiți informațiile privind siguranța livrate împreună cu computerul și urmați pașii din secțiunea [Înainte de a efectua lucrări în interiorul computerului](#). După efectuarea lucrărilor în interiorul computerului, urmați instrucțiunile din secțiunea [După efectuarea lucrărilor în interiorul computerului](#). Pentru informații suplimentare despre cele mai bune practici privind siguranța, consultați pagina de pornire privind conformitatea cu reglementările, la adresa [www.dell.com/regulatory\\_compliance](http://www.dell.com/regulatory_compliance).
-  **AVERTIZARE:** Scoaterea bateriei rotunde resetează setările programului de configurare a BIOS-ului la valorile implicite. Se recomandă să notați setările programului de configurare a BIOS-ului înainte de a scoate bateria rotundă.

## Cerințe prealabile

- 1 Scoateți [bateria](#).
- 2 Scoateți [capacul bazei](#).

## Procedură

Utilizând un traser de plastic, scoateți cu atenție bateria rotundă din soclul bateriei.



- 1 traserul de plastic
- 3 soclul bateriei rotunde

- 2 baterie rotundă



# Remontarea bateriei rotunde

---



**AVERTISMENT:** Înainte de a efectua lucrări în interiorul computerului, citiți informațiile privind siguranța livrate împreună cu computerul și urmați pașii din secțiunea [Înainte de a efectua lucrări în interiorul computerului](#). După efectuarea lucrărilor în interiorul computerului, urmați instrucțiunile din secțiunea [După efectuarea lucrărilor în interiorul computerului](#). Pentru informații suplimentare despre cele mai bune practici privind siguranța, consultați pagina de pornire privind conformitatea cu reglementările, la adresa [www.dell.com/regulatory\\_compliance](http://www.dell.com/regulatory_compliance).

## Procedură

Cu partea semnului pozitiv în sus, glisați și fixați bateria rotundă în soclul său.

## Cerințe ulterioare

- 1 Remontați [capacul bazei](#).
- 2 Remontați [bateria](#).

# Scoaterea tastaturii

---



**AVERTISMENT:** Înainte de a efectua lucrări în interiorul computerului, citiți informațiile privind siguranța livrate împreună cu computerul și urmați pașii din secțiunea [Înainte de a efectua lucrări în interiorul computerului](#). După efectuarea lucrărilor în interiorul computerului, urmați instrucțiunile din secțiunea [După efectuarea lucrărilor în interiorul computerului](#). Pentru informații suplimentare despre cele mai bune practici privind siguranța, consultați pagina de pornire privind conformitatea cu reglementările, la adresa [www.dell.com/regulatory\\_compliance](http://www.dell.com/regulatory_compliance).

## Cerințe prealabile

Scoateți [bateria](#).

## Procedură

- 1 Întoarceți computerul invers și deschideți afișajul la un unghi cât mai larg.

- 2** Folosind un traser de plastic, eliberați ușor lamelele care fixează tastatura pe ansamblul zonei de sprijin pentru mâini.



1 traserul de plastic

2 tastatura

3 ansamblul zonei de sprijin  
pentru mâini

- 3** Întoarceți cu grijă tastatura invers și așezați-o pe ansamblul zonei de sprijin pentru mâini.

- 4 Ridicați opritoarele și deconectați cablul tastaturii și cablul de retroiluminare pentru tastatură (opțional) de la placa de sistem.

 **NOTIFICARE:** Cablul de retroiluminare a tastaturii este prezent numai dacă laptopul este furnizat cu o tastatură retroiluminată.

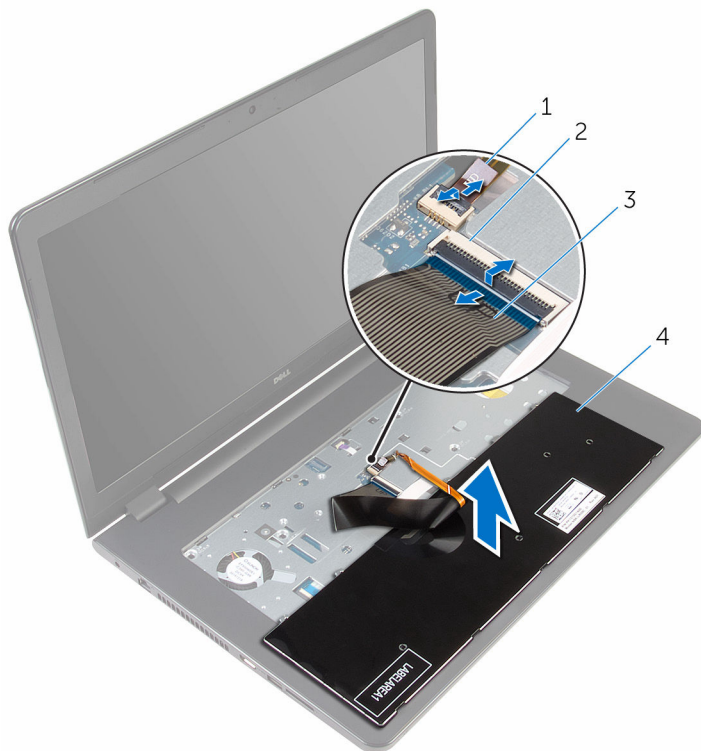

- |   |                                       |   |           |
|---|---------------------------------------|---|-----------|
| 1 | cablul de retroiluminare a tastaturii | 2 | opritorul |
| 3 | cablul tastaturii                     | 4 | tastatura |

- 5 Ridicați tastatura împreună cu cablurile de pe ansamblul zonei de sprijin pentru mâini.

# Remontarea tastaturii

---



**AVERTISMENT:** Înainte de a efectua lucrări în interiorul computerului, citiți informațiile privind siguranța livrate împreună cu computerul și urmați pașii din secțiunea [Înainte de a efectua lucrări în interiorul computerului](#). După efectuarea lucrărilor în interiorul computerului, urmați instrucțiunile din secțiunea [După efectuarea lucrărilor în interiorul computerului](#). Pentru informații suplimentare despre cele mai bune practici privind siguranța, consultați pagina de pornire privind conformitatea cu reglementările, la adresa [www.dell.com/regulatory\\_compliance](http://www.dell.com/regulatory_compliance).

## Procedură

- 1 Glisați cablul tastaturii și cablul de retroiluminare a tastaturii (opțional) în conectorii respectivi și apăsați pe dispozitivele de blocare pentru a fixa cablurile.
- 2 Întoarceți tastatura invers.
- 3 Glisați lamelele de pe tastatură în fantele de pe ansamblul zonei de sprijin pentru mâini și fixați tastatura în poziția corespunzătoare.

## Cerințe ulterioare

Remontați [bateria](#).

# Scoaterea unității optice

---



**AVERTISMENT:** Înainte de a efectua lucrări în interiorul computerului, citiți informațiile privind siguranța livrate împreună cu computerul și urmați pașii din secțiunea [Înainte de a efectua lucrări în interiorul computerului](#). După efectuarea lucrărilor în interiorul computerului, urmați instrucțiunile din secțiunea [După efectuarea lucrărilor în interiorul computerului](#). Pentru informații suplimentare despre cele mai bune practici privind siguranța, consultați pagina de pornire privind conformitatea cu reglementările, la adresa [www.dell.com/regulatory\\_compliance](http://www.dell.com/regulatory_compliance).

## Cerințe prealabile

- 1 Scoateți [bateria](#).
- 2 Scoateți [tastatura](#).

## Procedură

- 1 Scoateți șurubul care fixează ansamblul unității optice pe baza computerului.

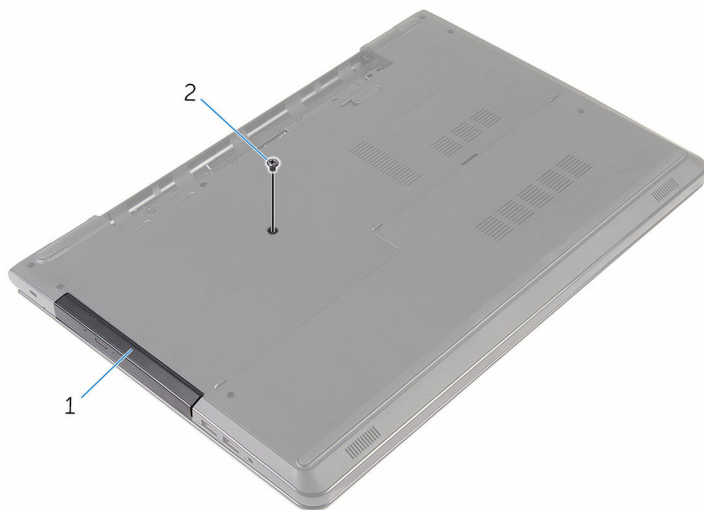

1 ansamblul unității optice      2 șurubul

- 2 Întoarceți computerul invers și deschideți afișajul.
- 3 Utilizând un trasor de plastic, împingeți ansamblul unității optice în afara compartimentului unității optice.

- 4 Trageți ansamblul unității optice în afara compartimentului unității optice.



1 ansamblul unității optice

2 zona de sprijin pentru  
mâini

3 trasorul de plastic

- 5 Desprindeți cu grijă cadrul unității optice din unitatea optică.



6 Scoateți șuruburile care fixează suportul unității optice pe unitatea optică.

 **NOTIFICARE:** Rețineți orientarea suportului unității optice, ca să îl puteți remonta corect.

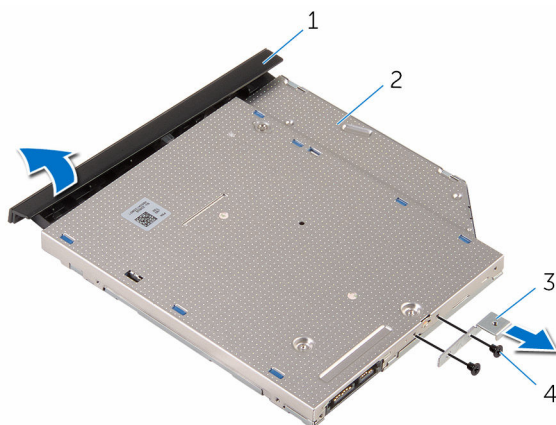

1 cadrul unității optice

2 unitate optică

3 suportul unității optice

4 șuruburile (2)

# Remontarea unității optice

---

 **AVERTISMENT:** Înainte de a efectua lucrări în interiorul computerului, citiți informațiile privind siguranța livrate împreună cu computerul și urmați pașii din secțiunea [Înainte de a efectua lucrări în interiorul computerului](#). După efectuarea lucrărilor în interiorul computerului, urmați instrucțiunile din secțiunea [După efectuarea lucrărilor în interiorul computerului](#). Pentru informații suplimentare despre cele mai bune practici privind siguranța, consultați pagina de pornire privind conformitatea cu reglementările, la adresa [www.dell.com/regulatory\\_compliance](http://www.dell.com/regulatory_compliance).

## Procedură

- 1 Aliniați orificiile pentru șuruburi de pe suportul unității optice cu orificiile pentru șuruburi de pe unitatea optică.
  -  **NOTIFICARE:** Trebuie să aliniați corect suportul unității optice pentru ca unitatea optică să se poată fixa bine pe computer. Pentru orientarea corectă, consultați etapa 6 din "[Scoaterea unității optice](#)".
- 2 Remontați șuruburile care fixează suportul unității optice pe unitatea optică.
- 3 Aliniați lamelele de pe cadrul unității optice cu sloturile de pe unitatea optică și fixați cadrul unității optice în poziție.
- 4 Glisați ansamblul unității optice în compartimentul unității optice.
- 5 Închideți afișajul și întoarceți computerul invers.
- 6 Remontați șurubul care fixează ansamblul unității optice pe baza computerului.

## Cerințe ulterioare

- 1 Remontați [tastatura](#).
- 2 Remontați [bateria](#).

# Scoaterea bazei computerului

---

 **AVERTISMENT:** Înainte de a efectua lucrări în interiorul computerului, citiți informațiile privind siguranța livrate împreună cu computerul și urmați pașii din secțiunea [Înainte de a efectua lucrări în interiorul computerului](#). După efectuarea lucrărilor în interiorul computerului, urmați instrucțiunile din secțiunea [După efectuarea lucrărilor în interiorul computerului](#). Pentru informații suplimentare despre cele mai bune practici privind siguranța, consultați pagina de pornire privind conformitatea cu reglementările, la adresa [www.dell.com/regulatory\\_compliance](http://www.dell.com/regulatory_compliance).

## Cerințe prealabile

- 1 Scoateți [bateria](#).
- 2 Scoateți [capacul bazei](#).
- 3 Urmăți procedura de la pasul 1 la pasul 3 din secțiunea „Scoaterea [hard diskului](#)”.
- 4 Scoateți [cardul wireless](#).
- 5 Scoateți [tastatura](#).
- 6 Urmăți procedura de la etapa 1 la etapa 4 din secțiunea „[Scoaterea unității optice](#)”.

## Procedură

- 1 Ridicați dispozitivul de blocare și deconectați cablul unității optice de la placa de sistem.

- 2 Scoateți șuruburile care fixează baza computerului pe ansamblul zonei de sprijin pentru mâini.



1 șuruburi (4)

2 dispozitivul de blocare a conectorului

3 cablul unității optice

- 3 Închideți afișajul și întoarceți computerul invers.
- 4 Deconectați cablul difuzoarelor de la placa de sistem.
- 5 Scoateți cablurile de antenă din ghidajele de orientare de pe baza computerului.

- 6 Scoateți șuruburile care fixează baza computerului pe ansamblul zonei de sprijin pentru mâini.

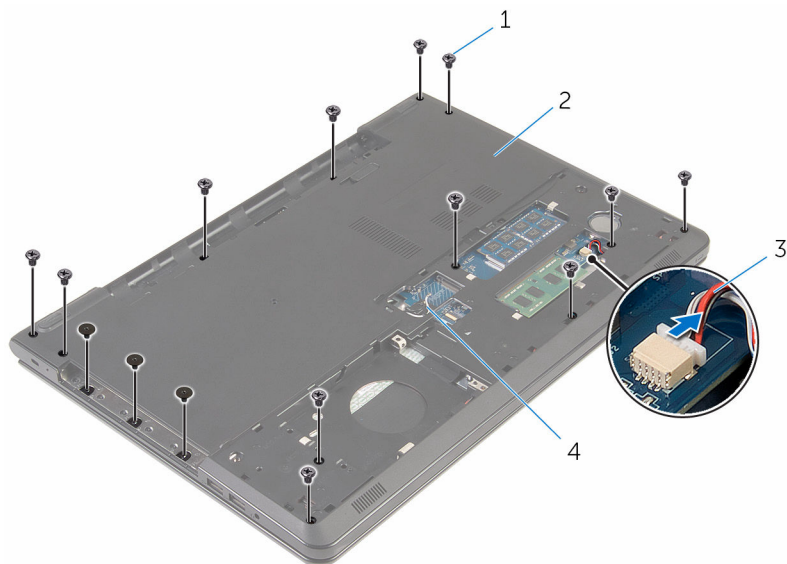

1 șuruburile (15)

2 baza computerului

3 cablul difuzoarelor

4 cablurile antenei (2)

- 7 Folosind vârfurile degetelor, scoateți baza computerului de pe ansamblul zonei de sprijin pentru mâini începând cu partea din spate.

 **NOTIFICARE:** Cablurile antenei trebuie să fie scoase complet din ghidajele de orientare de pe baza computerului.



- 1 baza computerului
- 8 Întoarceți baza computerului invers.
- 9 Scoateți [conectorul unității optice](#).

10 Scoateți [difuzoarele](#).

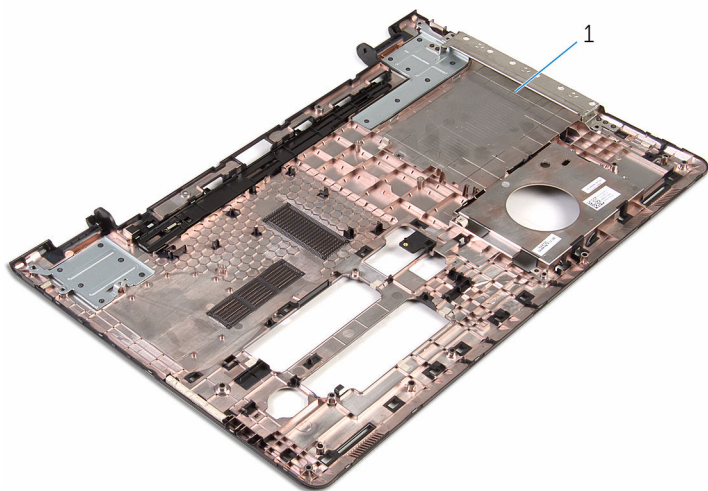

1 baza computerului

# Remontarea bazei computerului

---



**AVERTISMENT:** Înainte de a efectua lucrări în interiorul computerului, citiți informațiile privind siguranța livrate împreună cu computerul și urmați pașii din secțiunea [Înainte de a efectua lucrări în interiorul computerului](#). După efectuarea lucrărilor în interiorul computerului, urmați instrucțiunile din secțiunea [După efectuarea lucrărilor în interiorul computerului](#). Pentru informații suplimentare despre cele mai bune practici privind siguranța, consultați pagina de pornire privind conformitatea cu reglementările, la adresa [www.dell.com/regulatory\\_compliance](http://www.dell.com/regulatory_compliance).

## Procedură

- 1 Remontați [conectorul unității optice](#).
- 2 Remontați [difuzoarele](#).
- 3 Glisați cablurile antenei și cablul difuzorului prin fantele respective de pe baza computerului.
- 4 Aliniați lamelele de pe baza computerului cu fantele de pe ansamblul zonei de sprijin pentru mâini și fixați baza computerului la locul său.
- 5 Remontați șuruburile care fixează baza computerului pe ansamblul zonei de sprijin pentru mâini.
- 6 Conectați cablul difuzoarelor la placa de sistem.
- 7 Întoarceți computerul invers și deschideți afișajul.
- 8 Remontați șuruburile care fixează baza computerului pe ansamblul zonei de sprijin pentru mâini.
- 9 Glisați cablul unității optice în conectorul de pe placa de sistem și apăsați dispozitivul de blocare pentru a fixa cablul.

## Cerințe ulterioare

- 1 Urmăriți procedura de la etapa 4 la etapa 7 din secțiunea „[Remontarea unității optice](#)”.
- 2 Remontați [tastatura](#).
- 3 Remontați [cardul wireless](#).



- 4 Urmați procedura de la pasul 4 la pasul 6 din secțiunea „Remontarea [hard diskului](#)”.
- 5 Remontați [capacul bazei](#).
- 6 Remontați [bateria](#).

# Scoaterea boxelor

---



**AVERTISMENT:** Înainte de a efectua lucrări în interiorul computerului, citiți informațiile privind siguranța livrate împreună cu computerul și urmați pașii din secțiunea [Înainte de a efectua lucrări în interiorul computerului](#). După efectuarea lucrărilor în interiorul computerului, urmați instrucțiunile din secțiunea [După efectuarea lucrărilor în interiorul computerului](#). Pentru informații suplimentare despre cele mai bune practici privind siguranța, consultați pagina de pornire privind conformitatea cu reglementările, la adresa [www.dell.com/regulatory\\_compliance](http://www.dell.com/regulatory_compliance).

## Cerințe prealabile

- 1 Scoateți [bateria](#).
- 2 Scoateți [capacul bazei](#).
- 3 Urmăți procedura de la pasul 1 la pasul 3 din secțiunea „Scoaterea [hard diskului](#)”.
- 4 Scoateți [cardul wireless](#).
- 5 Scoateți [tastatura](#).
- 6 Urmăți procedura de la etapa 1 la etapa 4 din secțiunea „[Scoaterea unității optice](#)”.
- 7 Urmăți procedura de la etapa 1 la etapa 7 din secțiunea „[Scoaterea bazei computerului](#)”.

## Procedură

- 1 Rețineți traseul cablului difuzorului pe baza computerului și eliberați cablul din ghidajele de orientare.

- 2 Ridicați difuzoarele împreună cu cablul acestora de pe baza computerului.

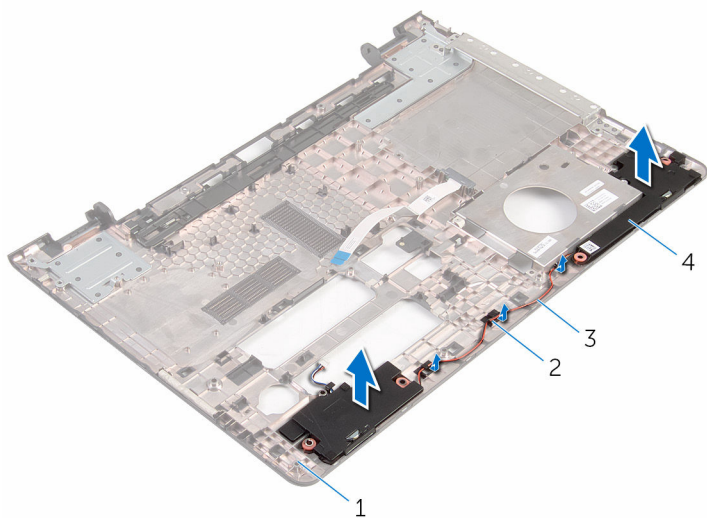

- |   |                     |   |                        |
|---|---------------------|---|------------------------|
| 1 | baza computerului   | 2 | ghidajele de orientare |
| 3 | cablul difuzoarelor | 4 | difuzoarele (2)        |

# Remontarea boxelor

---



**AVERTISMENT:** Înainte de a efectua lucrări în interiorul computerului, citiți informațiile privind siguranța livrate împreună cu computerul și urmați pașii din secțiunea [Înainte de a efectua lucrări în interiorul computerului](#). După efectuarea lucrărilor în interiorul computerului, urmați instrucțiunile din secțiunea [După efectuarea lucrărilor în interiorul computerului](#). Pentru informații suplimentare despre cele mai bune practici privind siguranța, consultați pagina de pornire privind conformitatea cu reglementările, la adresa [www.dell.com/regulatory\\_compliance](http://www.dell.com/regulatory_compliance).

## Procedură

- 1 Utilizând picioarele de aliniere, aliniați și așezați difuzoarele pe baza computerului.
- 2 Direcționați cablul difuzoarelor prin ghidajele de orientare de pe baza computerului.

## Cerințe ulterioare

- 1 Urmăți procedura de la etapa 3 la etapa 8 din secțiunea „[Remontarea bazei computerului](#)”.
- 2 Urmăți procedura de la etapa 4 la etapa 7 din secțiunea „[Remontarea unității optice](#)”.
- 3 Remontați [tastatura](#).
- 4 Remontați [cardul wireless](#).
- 5 Urmăți procedura de la pasul 4 la pasul 6 din secțiunea „Remontarea [hard diskului](#)”.
- 6 Remontați [capacul bazei](#).
- 7 Remontați [bateria](#).

# Scoaterea conectorului unității optice

---



**AVERTISMENT:** Înainte de a efectua lucrări în interiorul computerului, citiți informațiile privind siguranța livrate împreună cu computerul și urmați pașii din secțiunea [Înainte de a efectua lucrări în interiorul computerului](#). După efectuarea lucrărilor în interiorul computerului, urmați instrucțiunile din secțiunea [După efectuarea lucrărilor în interiorul computerului](#). Pentru informații suplimentare despre cele mai bune practici privind siguranța, consultați pagina de pornire privind conformitatea cu reglementările, la adresa [www.dell.com/regulatory\\_compliance](http://www.dell.com/regulatory_compliance).

## Cerințe prealabile

- 1 Scoateți [bateria](#).
- 2 Scoateți [capacul bazei](#).
- 3 Urmăți procedura de la pasul 1 la pasul 3 din secțiunea „Scoaterea [hard diskului](#)”.
- 4 Scoateți [cardul wireless](#).
- 5 Scoateți [tastatura](#).
- 6 Urmăți procedura de la etapa 1 la etapa 4 din secțiunea „[Scoaterea unității optice](#)”.
- 7 Urmăți procedura de la etapa 1 la etapa 7 din secțiunea „[Scoaterea bazei computerului](#)”.

## Procedură

Eliberați conectorul unității optice de pe baza computerului.

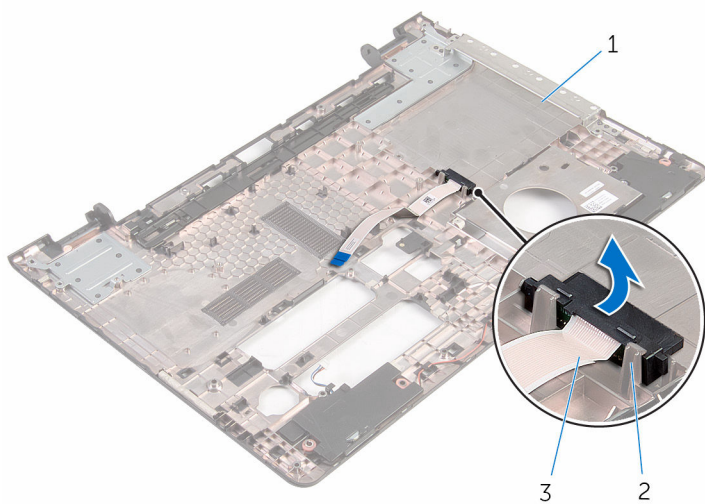

- 1 baza computerului
- 3 conectorul unității optice

- 2 lamelele (2)

# Remontarea conectorului unității optice

---



**AVERTISMENT:** Înainte de a efectua lucrări în interiorul computerului, citiți informațiile privind siguranța livrate împreună cu computerul și urmați pașii din secțiunea [Înainte de a efectua lucrări în interiorul computerului](#). După efectuarea lucrărilor în interiorul computerului, urmați instrucțiunile din secțiunea [După efectuarea lucrărilor în interiorul computerului](#). Pentru informații suplimentare despre cele mai bune practici privind siguranța, consultați pagina de pornire privind conformitatea cu reglementările, la adresa [www.dell.com/regulatory\\_compliance](http://www.dell.com/regulatory_compliance).

## Procedură

Aliniați conectorul unității optice cu lamelele de pe baza computerului și fixați-l la locul său.

## Cerințe ulterioare

- 1 Urmați procedura de la etapa 3 la etapa 8 din secțiunea „[Remontarea bazei computerului](#)”.
- 2 Urmați procedura de la etapa 4 la etapa 7 din secțiunea „[Remontarea unității optice](#)”.
- 3 Remontați [tastatura](#).
- 4 Remontați [cardul wireless](#).
- 5 Urmați procedura de la pasul 4 la pasul 6 din secțiunea „[Remontarea hard diskului](#)”.
- 6 Remontați [capacul bazei](#).
- 7 Remontați [bateria](#).

# Scoaterea plăcii I/O

---

 **AVERTISMENT:** Înainte de a efectua lucrări în interiorul computerului, citiți informațiile privind siguranța livrate împreună cu computerul și urmați pașii din secțiunea [Înainte de a efectua lucrări în interiorul computerului](#). După efectuarea lucrărilor în interiorul computerului, urmați instrucțiunile din secțiunea [După efectuarea lucrărilor în interiorul computerului](#). Pentru informații suplimentare despre cele mai bune practici privind siguranța, consultați pagina de pornire privind conformitatea cu reglementările, la adresa [www.dell.com/regulatory\\_compliance](http://www.dell.com/regulatory_compliance).

## Cerințe prealabile

- 1 Scoateți [bateria](#).
- 2 Scoateți [capacul bazei](#).
- 3 Urmăți procedura de la pasul 1 la pasul 3 din secțiunea „Scoaterea [hard diskului](#)”.
- 4 Scoateți [cardul wireless](#).
- 5 Scoateți [tastatura](#).
- 6 Urmăți procedura de la etapa 1 la etapa 4 din secțiunea „[Scoaterea unității optice](#)”.
- 7 Urmăți procedura de la etapa 1 la etapa 6 din secțiunea „[Scoaterea bazei computerului](#)”.

## Procedură

- 1 Scoateți șurubul care fixează placa I/O pe ansamblul zonei de sprijin pentru mâini.
- 2 Ridicați placa I/O și întoarceți-o invers.



- 3** Ridicați dispozitivul de blocare și deconectați cablul plăcii I/O de la placa I/O.

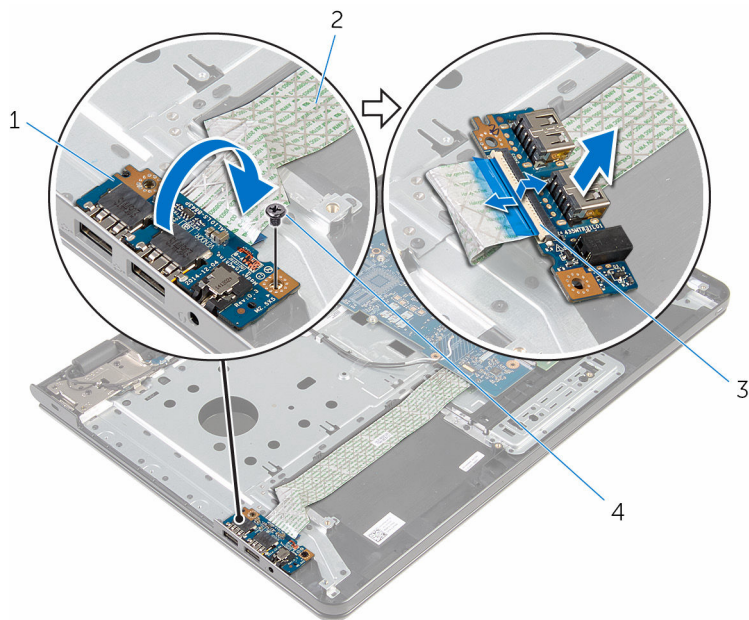

- 1 placa I/O  
3 opritorul

- 2 cablul plăcii I/O  
4 șurubul

# Remontarea plăcii I/O

---

 **AVERTISMENT:** Înainte de a efectua lucrări în interiorul computerului, citiți informațiile privind siguranța livrate împreună cu computerul și urmați pașii din secțiunea [Înainte de a efectua lucrări în interiorul computerului](#). După efectuarea lucrărilor în interiorul computerului, urmați instrucțiunile din secțiunea [După efectuarea lucrărilor în interiorul computerului](#). Pentru informații suplimentare despre cele mai bune practici privind siguranța, consultați pagina de pornire privind conformitatea cu reglementările, la adresa [www.dell.com/regulatory\\_compliance](http://www.dell.com/regulatory_compliance).

## Procedură

- 1 Glisați cablul plăcii I/O în conectorul pentru cablul plăcii I/O și apăsați dispozitivul de blocare pentru a fixa cablul.
- 2 Întoarceți placa I/O invers și aliniați orificiile șuruburilor de pe placa I/O cu orificiile șuruburilor de pe ansamblul zonei de sprijin pentru mâini.
- 3 Remontați șurubul care fixează placa I/O pe ansamblul zonei de sprijin pentru mâini.

## Cerințe ulterioare

- 1 Urmăriți procedura de la etapa 3 la etapa 8 din secțiunea „[Remontarea bazei computerului](#)”.
- 2 Urmăriți procedura de la etapa 4 la etapa 7 din secțiunea „[Remontarea unității optice](#)”.
- 3 Remontați [tastatura](#).
- 4 Remontați [cardul wireless](#).
- 5 Urmăriți procedura de la pasul 4 la pasul 6 din secțiunea „[Remontarea hard diskului](#)”.
- 6 Remontați [capacul bazei](#).
- 7 Remontați [bateria](#).

# Scoaterea ansamblului radiatorului

---

 **AVERTISMENT:** Înainte de a efectua lucrări în interiorul computerului, citiți informațiile privind siguranța livrate împreună cu computerul și urmați pașii din secțiunea [Înainte de a efectua lucrări în interiorul computerului](#). După efectuarea lucrărilor în interiorul computerului, urmați instrucțiunile din secțiunea [După efectuarea lucrărilor în interiorul computerului](#). Pentru informații suplimentare despre cele mai bune practici privind siguranța, consultați pagina de pornire privind conformitatea cu reglementările, la adresa [www.dell.com/regulatory\\_compliance](http://www.dell.com/regulatory_compliance).

 **AVERTISMENT:** Radiatorul poate deveni fierbinte în timpul funcționării normale. Acordați un timp suficient pentru răcirea radiatorului înainte de a-l atinge.

 **AVERTIZARE:** Pentru un nivel maxim de răcire a procesorului, nu atingeți zonele de transfer de căldură de pe radiator. Uleiurile din pielea dvs. pot reduce capacitatea de transfer de căldură a pastei termice.

## Cerințe prealabile

- 1 Scoateți [bateria](#).
- 2 Scoateți [capacul bazei](#).
- 3 Urmăți procedura de la pasul 1 la pasul 3 din secțiunea „Scoaterea [hard diskului](#)”.
- 4 Scoateți [cardul wireless](#).
- 5 Scoateți [tastatura](#).
- 6 Urmăți procedura de la etapa 1 la etapa 4 din secțiunea „[Scoaterea unității optice](#)”.
- 7 Urmăți procedura de la etapa 1 la etapa 6 din secțiunea „[Scoaterea bazei computerului](#)”.

## Procedură (placă video separată)

- 1 Deconectați cablul ventilatorului de la placa de sistem.

- 2 Succesiv, în ordinea indicată pe ansamblul radiatorului, slăbiți șuruburile prizonier care fixează ansamblul radiatorului pe placa de sistem.
- 3 Scoateți șuruburile care fixează ansamblul radiatorului pe placa de sistem.
- 4 Ridicați ansamblul radiatorului de pe placa de sistem.

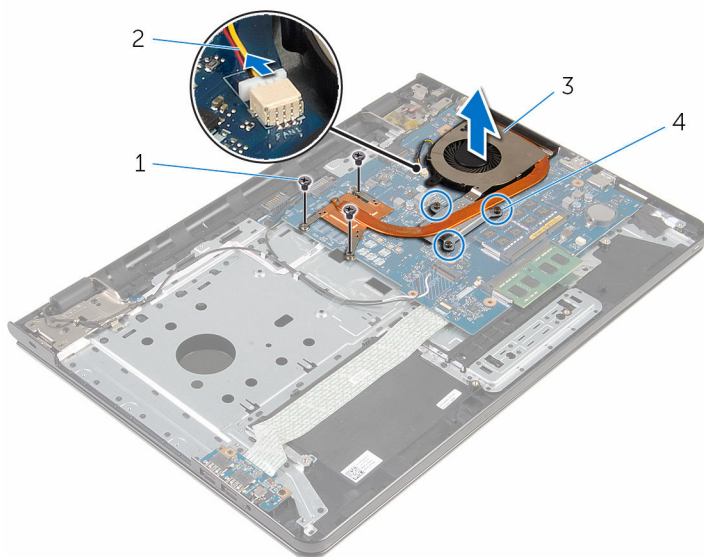

- |   |                        |   |                          |
|---|------------------------|---|--------------------------|
| 1 | șuruburile (3)         | 2 | cablul ventilatorului    |
| 3 | ansamblul radiatorului | 4 | șuruburile prizonier (3) |

## Procedură (placă video integrată)

- 1 Deconectați cablul ventilatorului de la placa de sistem.
- 2 Succesiv, în ordinea indicată pe ansamblul radiatorului, slăbiți șuruburile prizonier care fixează ansamblul radiatorului pe placa de sistem.
- 3 Scoateți șuruburile care fixează ansamblul radiatorului pe placa de sistem.

4 Ridicați ansamblul radiatorului de pe placa de sistem.

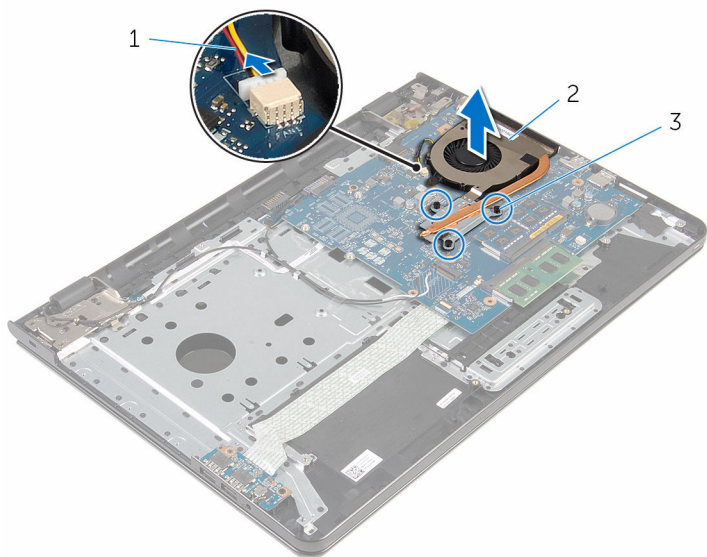

1 cablul ventilatorului

2 ansamblul radiatorului

3 șuruburile prizonier (3)

# Remontarea ansamblului radiatorului

---

 **AVERTISMENT:** Înainte de a efectua lucrări în interiorul computerului, citiți informațiile privind siguranța livrate împreună cu computerul și urmați pașii din secțiunea [Înainte de a efectua lucrări în interiorul computerului](#). După efectuarea lucrărilor în interiorul computerului, urmați instrucțiunile din secțiunea [După efectuarea lucrărilor în interiorul computerului](#). Pentru informații suplimentare despre cele mai bune practici privind siguranța, consultați pagina de pornire privind conformitatea cu reglementările, la adresa [www.dell.com/regulatory\\_compliance](http://www.dell.com/regulatory_compliance).

 **AVERTIZARE:** Alinierea incorectă a radiatorului poate deteriora placa de sistem și procesorul.

 **NOTIFICARE:** Pasta termică originală poate fi reutilizată dacă placa de sistem și ventilatorul originale sunt reinstalate împreună. Dacă este înlocuită placa de sistem sau ventilatorul, utilizați plăcuța termică furnizată în set pentru a asigura obținerea unei bune conductivități termice.

## Procedură

 **NOTIFICARE:** Pasta termoconductoare originală poate fi refolosită dacă placa de sistem și ventilatorul originale sunt reinstalate împreună. Dacă înlocuiți fie placa de sistem, fie ventilatorul, folosiți plăcuța termoconductoare furnizată în kit pentru a asigura obținerea conductivității termice.

- 1 Aliniați orificiile pentru șuruburi de pe ansamblul radiatorului cu orificiile pentru șuruburi de pe placa de sistem.
- 2 Succesiv, în ordinea indicată pe ansamblul radiatorului, strângeți șuruburile prizonier care fixează ansamblul radiatorului pe placa de sistem.
- 3 Remontați șuruburile care fixează ansamblul radiatorului pe placa de sistem.
- 4 Conectați cablul ventilatorului la placa de sistem.

## Cerințe ulterioare

- 1 Urmați procedura de la etapa 3 la etapa 8 din secțiunea „[Remontarea bazei computerului](#)”.
- 2 Urmați procedura de la etapa 4 la etapa 7 din secțiunea „[Remontarea unității optice](#)”.
- 3 Remontați [tastatura](#).
- 4 Remontați [cardul wireless](#).
- 5 Urmați procedura de la pasul 4 la pasul 6 din secțiunea „Remontarea [hard diskului](#)”.
- 6 Remontați [capacul bazei](#).
- 7 Remontați [bateria](#).

# Scoaterea plăcii de sistem

---

 **AVERTISMENT:** Înainte de a efectua lucrări în interiorul computerului, citiți informațiile privind siguranța livrate împreună cu computerul și urmați pașii din secțiunea [Înainte de a efectua lucrări în interiorul computerului](#). După efectuarea lucrărilor în interiorul computerului, urmați instrucțiunile din secțiunea [După efectuarea lucrărilor în interiorul computerului](#). Pentru informații suplimentare despre cele mai bune practici privind siguranța, consultați pagina de pornire privind conformitatea cu reglementările, la adresa [www.dell.com/regulatory\\_compliance](http://www.dell.com/regulatory_compliance).

 **NOTIFICARE:** Eticheta de service a computerului este stocată pe placa de sistem. Trebuie să introduceți eticheta de service în programul de configurare BIOS după ce remontați placa de sistem.

 **NOTIFICARE:** Remontarea plăcii de sistem elimină orice modificări efectuate în sistemul BIOS utilizând programul de configurare BIOS. Trebuie să efectuați din nou modificările dorite după ce remontați placa de sistem.

 **NOTIFICARE:** Înainte de deconectarea cablurilor de la placa de sistem, rețineți locația conectorilor astfel încât să puteți reconecta corect cablurile după ce remontați placa de sistem.

## Cerințe prealabile

- 1 Scoateți [bateria](#).
- 2 Scoateți [capacul bazei](#).
- 3 Urmăți procedura de la pasul 1 la pasul 3 din secțiunea „Scoaterea [hard diskului](#)”.
- 4 Scoateți [cardul wireless](#).
- 5 Scoateți [modulele de memorie](#).
- 6 Scoateți [bateria rotundă](#).
- 7 Scoateți [tastatura](#).
- 8 Urmăți procedura de la etapa 1 la etapa 4 din secțiunea „[Scoaterea unității optice](#)”.
- 9 Urmăți procedura de la etapa 1 la etapa 6 din secțiunea „[Scoaterea bazei computerului](#)”.
- 10 Scoateți [placa I/O](#).



11 Scoateți [ansamblul radiatorului](#).

## Procedură

- 1 Întoarceți computerul invers și deschideți afișajul la un unghi cât mai larg.
- 2 Ridicați dispozitivele de blocare a conectorului și deconectați cablul plăcii butonului de alimentare și cablul touchpadului de la placa de sistem.



1 cablul plăcii butonului de alimentare

2 cablul touchpadului

- 3 Închideți afișajul și întoarceți computerul invers.
- 4 Ridicați dispozitivul de blocare și deconectați cablul afișajului de la placa de sistem.
- 5 Scoateți șurubul care fixează placa de sistem pe ansamblul zonei de sprijin pentru mâini.

- 6** Desprindeți cablul plăcii I/O de pe ansamblul zonei de sprijin pentru mâini.

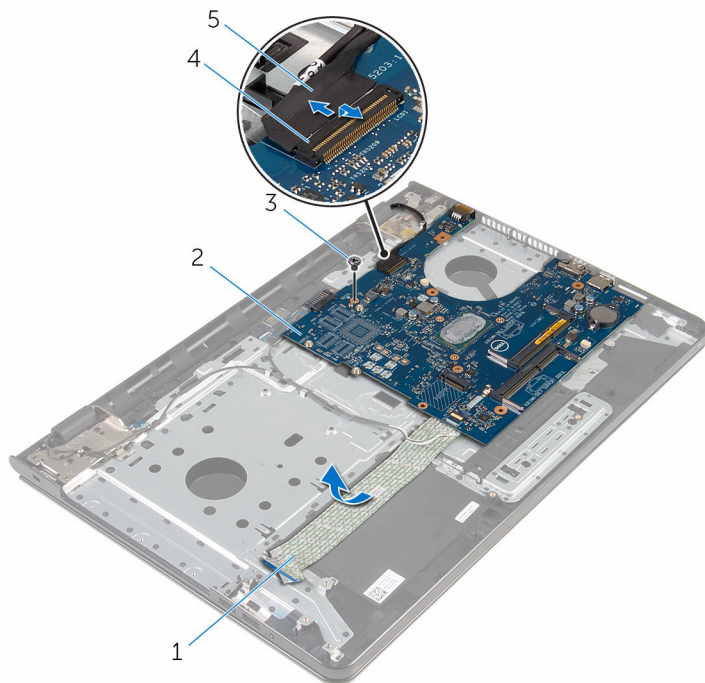

- |   |                          |   |  |
|---|--------------------------|---|--|
| 1 | cablul pentru placa I/O. | 2 | placă de sistem                        |
| 3 | șurubul                  | 4 | dispozitivul de blocare a conectorului |
| 5 | cablul afișajului        |   |  |

- 7** Ridicați cu atenție placa de sistem de pe marginea interioară pentru a o elibera din conectorul de pe ansamblul zonei de sprijin pentru mâini.

**8** Întoarceți invers placa de sistem.

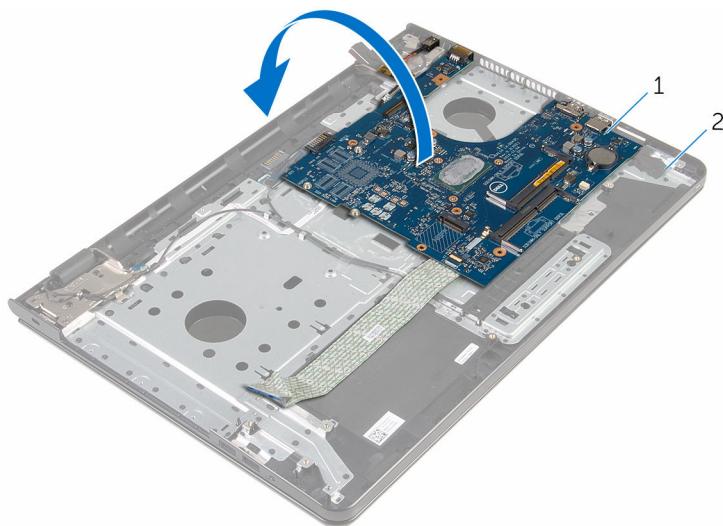

1 placă de sistem

2 ansamblul zonei de sprijin  
pentru mâini

**9** Deconectați cablul portului adaptorului de alimentare de la placa de sistem.

**10** Ridicați dispozitivul de blocare și deconectați cablul plăcii I/O de la placa de sistem.

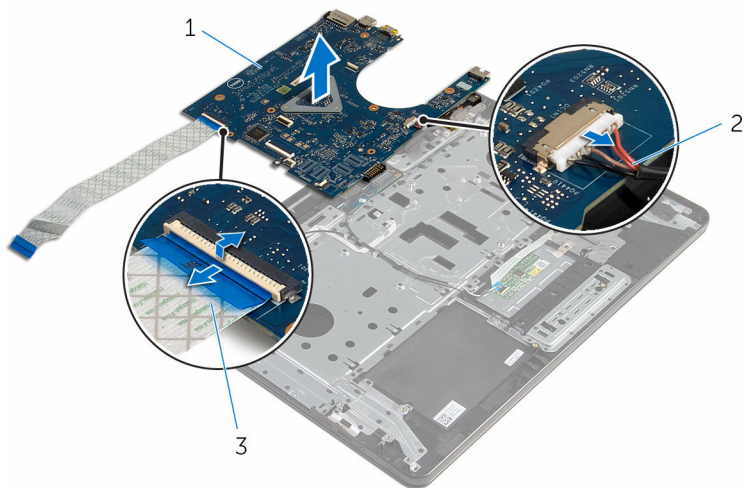

1 placă de sistem

2 cablul portului adaptorului  
de alimentare

3 cablul plăcii I/O

**11** Ridicați placa de sistem de pe baza computerului.

# Remontarea plăcii de sistem

---

 **AVERTISMENT:** Înainte de a efectua lucrări în interiorul computerului, citiți informațiile privind siguranța livrate împreună cu computerul și urmați pașii din secțiunea [Înainte de a efectua lucrări în interiorul computerului](#). După efectuarea lucrărilor în interiorul computerului, urmați instrucțiunile din secțiunea [După efectuarea lucrărilor în interiorul computerului](#). Pentru informații suplimentare despre cele mai bune practici privind siguranța, consultați pagina de pornire privind conformitatea cu reglementările, la adresa [www.dell.com/regulatory\\_compliance](http://www.dell.com/regulatory_compliance).

 **NOTIFICARE:** Eticheta de service a computerului este stocată pe placa de sistem. Trebuie să introduceți eticheta de service în programul de configurare BIOS după ce remonțați placa de sistem.

 **NOTIFICARE:** Remontarea plăcii de sistem elimină orice modificări efectuate în sistemul BIOS utilizând programul de configurare BIOS. Trebuie să efectuați din nou modificările dorite după ce remonțați placa de sistem.

## Procedură

 **AVERTIZARE:** Pentru a evita deteriorarea plăcii de sistem, asigurați-vă că nu există cabluri plasate sub aceasta.

- 1 Conectați cablul portului adaptorului de alimentare la placa de sistem.
- 2 Glisați cablul touchpadului în conectorul de pe placa de sistem și apăsați dispozitivul de blocare pentru a fixa cablul.
- 3 Întoarceți invers placa de sistem.
- 4 Glisați porturile de pe placa de sistem în sloturile de pe ansamblul zonei de sprijin pentru mâini.
- 5 Aliniați orificiul pentru șurub de pe placa de sistem cu orificiul pentru șurub de pe ansamblul zonei de sprijin pentru mâini.
- 6 Remonțați șurubul care fixează placa de sistem pe ansamblul zonei de sprijin pentru mâini.
- 7 Prindeți cablul plăcii I/O pe ansamblul zonei de sprijin pentru mâini.
- 8 Glisați cablul afișajului în conector și apăsați dispozitivul de blocare în jos pentru a fixa cablul pe placa de sistem.
- 9 Întoarceți computerul invers și deschideți afișajul.

- 10 Glisați cablul plăcii butonului de alimentare și cablul touchpadului în conectorii aferenți și apăsați pe dispozitivele de blocare pentru a fixa cablurile.

## Cerințe ulterioare

- 1 Remontați [ansamblul radiatorului](#).
- 2 Remontați [placa I/O](#).
- 3 Urmați procedura de la etapa 3 la etapa 8 din secțiunea „[Remontarea bazei computerului](#)”.
- 4 Urmați procedura de la etapa 4 la etapa 7 din secțiunea „[Remontarea unității optice](#)”.
- 5 Remontați [tastatura](#).
- 6 Remontați [bateria rotundă](#).
- 7 Remontați [modulele de memorie](#).
- 8 Remontați [cardul wireless](#).
- 9 Urmați procedura de la pasul 4 la pasul 6 din secțiunea „[Remontarea hard diskului](#)”.
- 10 Remontați [capacul bazei](#).
- 11 Remontați [bateria](#).

# Scoaterea plăcii cu conectori pentru baterie

---

 **AVERTISMENT:** Înainte de a efectua lucrări în interiorul computerului, citiți informațiile privind siguranța livrate împreună cu computerul și urmați pașii din secțiunea [Înainte de a efectua lucrări în interiorul computerului](#). După efectuarea lucrărilor în interiorul computerului, urmați instrucțiunile din secțiunea [După efectuarea lucrărilor în interiorul computerului](#). Pentru informații suplimentare despre cele mai bune practici privind siguranța, consultați pagina de pornire privind conformitatea cu reglementările, la adresa [www.dell.com/regulatory\\_compliance](http://www.dell.com/regulatory_compliance).

## Cerințe prealabile

- 1 Scoateți [bateria](#).
- 2 Scoateți [capacul bazei](#).
- 3 Urmăți procedura de la pasul 1 la pasul 3 din secțiunea „Scoaterea [hard diskului](#)”.
- 4 Scoateți [cardul wireless](#).
- 5 Scoateți [modulele de memorie](#).
- 6 Scoateți [tastatura](#).
- 7 Urmăți procedura de la etapa 1 la etapa 4 din secțiunea „[Scoaterea unității optice](#)”.
- 8 Urmăți procedura de la etapa 1 la etapa 6 din secțiunea „[Scoaterea bazei computerului](#)”.
- 9 Scoateți [placa I/O](#).
- 10 Scoateți [ansamblul radiatorului](#).
- 11 Scoateți [placa de sistem](#).

## Procedură

- 1 Desprindeți benzile care fixează cablul antenei pe ansamblul zonei de sprijin pentru mâini.
- 2 Scoateți cablurile antenei din ghidajele de orientare de pe placa cu conectori pentru baterie.

- 3 Scoateți șuruburile care fixează placa cu conectori pentru baterie pe ansamblul zonei de sprijin pentru mâini.
- 4 Ridicați placa cu conectori pentru baterie de pe ansamblul zonei de sprijin pentru mâini.

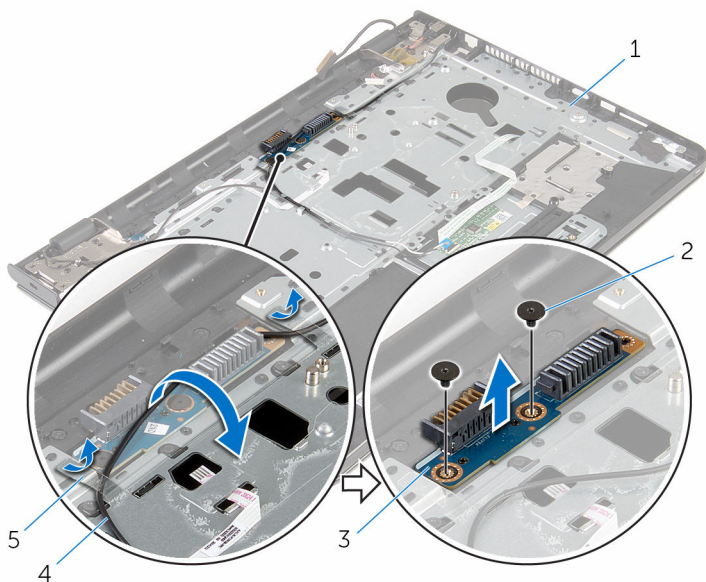

- |   |   |   |                |
|---|---|---|----------------|
| 1 | ansamblul zonei de sprijin pentru mâini | 2 | șuruburile (2) |
| 3 | placa cu conectori pentru baterie       | 4 | cablul antenei |
| 5 | benzi (2)                               |   |                |



# Remontarea plăcii cu conectori pentru baterie

---

 **AVERTISMENT:** Înainte de a efectua lucrări în interiorul computerului, citiți informațiile privind siguranța livrate împreună cu computerul și urmați pașii din secțiunea [Înainte de a efectua lucrări în interiorul computerului](#). După efectuarea lucrărilor în interiorul computerului, urmați instrucțiunile din secțiunea [După efectuarea lucrărilor în interiorul computerului](#). Pentru informații suplimentare despre cele mai bune practici privind siguranța, consultați pagina de pornire privind conformitatea cu reglementările, la adresa [www.dell.com/regulatory\\_compliance](http://www.dell.com/regulatory_compliance).

## Procedură

- 1 Aliniați orificiile șuruburilor de pe placa cu conectori pentru baterie cu orificiile șuruburilor de pe ansamblul zonei de sprijin pentru mâini.
- 2 Remontați șuruburile care fixează placa cu conectori pentru baterie pe ansamblul zonei de sprijin pentru mâini.
- 3 Direcționați cablurile antenei din ghidajele de orientare de pe placa cu conectori pentru baterie.
- 4 Lipiți benzile care fixează cablul antenei pe ansamblul zonei de sprijin pentru mâini.

## Cerințe ulterioare

- 1 Remontați [placa de sistem](#).
- 2 Remontați [ansamblul radiatorului](#).
- 3 Remontați [placa I/O](#).
- 4 Urmăriți procedura de la etapa 3 la etapa 8 din secțiunea „[Remontarea bazei computerului](#)”.
- 5 Urmăriți procedura de la etapa 4 la etapa 7 din secțiunea „[Remontarea unității optice](#)”.
- 6 Remontați [tastatura](#).
- 7 Remontați [modulele de memorie](#).
- 8 Remontați [cardul wireless](#).

- 9** Urmați procedura de la pasul 4 la pasul 6 din secțiunea „Remontarea [hard diskului](#)”.
- 10** Remontați [capacul bazei](#).
- 11** Remontați [bateria](#).

# Scoaterea portului adaptorului de alimentare

---

 **AVERTISMENT:** Înainte de a efectua lucrări în interiorul computerului, citiți informațiile privind siguranța livrate împreună cu computerul și urmați pașii din secțiunea [Înainte de a efectua lucrări în interiorul computerului](#). După efectuarea lucrărilor în interiorul computerului, urmați instrucțiunile din secțiunea [După efectuarea lucrărilor în interiorul computerului](#). Pentru informații suplimentare despre cele mai bune practici privind siguranța, consultați pagina de pornire privind conformitatea cu reglementările, la adresa [www.dell.com/regulatory\\_compliance](http://www.dell.com/regulatory_compliance).

## Cerințe prelabile

- 1 Scoateți [bateria](#).
- 2 Scoateți [capacul bazei](#).
- 3 Urmăți procedura de la pasul 1 la pasul 3 din secțiunea „Scoaterea [hard diskului](#)”.
- 4 Scoateți [cardul wireless](#).
- 5 Scoateți [modulele de memorie](#).
- 6 Scoateți [tastatura](#).
- 7 Urmăți procedura de la etapa 1 la etapa 4 din secțiunea „[Scoaterea unității optice](#)”.
- 8 Urmăți procedura de la etapa 1 la etapa 6 din secțiunea „[Scoaterea bazei computerului](#)”.
- 9 Scoateți [placa I/O](#).
- 10 Scoateți [ansamblul radiatorului](#).
- 11 Scoateți [placa de sistem](#).

## Procedură

- 1 Rețineți direcția cablului pentru portul adaptorului de alimentare și scoateți-l din ghidajele de orientare de pe ansamblul zonei de sprijin pentru mâini.
- 2 Scoateți șurubul care fixează portul adaptorului de alimentare pe ansamblul zonei de sprijin pentru mâini.

- 3 Dezlipiți banda care fixează portul adaptorului de alimentare pe ansamblul zonei de sprijin pentru mâini.
- 4 Ridicați portul adaptorului de alimentare, împreună cu cablul său, de pe ansamblul zonei de sprijin pentru mâini.

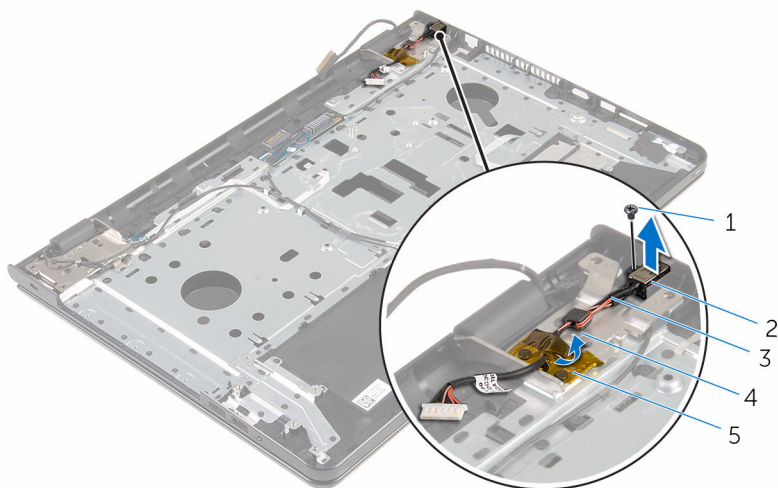

- |   |                                    |
|---|------------------------------------|
| 1 șurubul                                   | 2 portul adaptorului de alimentare |
| 3 cablul portului adaptorului de alimentare | 4 ghidaj de orientare              |
| 5 banda                                     |                                    |

# Remontarea portului adaptorului de alimentare

---

 **AVERTISMENT:** Înainte de a efectua lucrări în interiorul computerului, citiți informațiile privind siguranța livrate împreună cu computerul și urmați pașii din secțiunea [Înainte de a efectua lucrări în interiorul computerului](#). După efectuarea lucrărilor în interiorul computerului, urmați instrucțiunile din secțiunea [După efectuarea lucrărilor în interiorul computerului](#). Pentru informații suplimentare despre cele mai bune practici privind siguranța, consultați pagina de pornire privind conformitatea cu reglementările, la adresa [www.dell.com/regulatory\\_compliance](http://www.dell.com/regulatory_compliance).

## Procedură

- 1 Introduceți portul adaptorului de alimentare în fanta de pe ansamblul zonei de sprijin pentru mâini.
- 2 Remontați șurubul care fixează portul adaptorului de alimentare pe ansamblul zonei de sprijin pentru mâini.
- 3 Direcționați cablul pentru portul adaptorului de alimentare prin ghidajele de orientare de pe ansamblul zonei de sprijin pentru mâini.
- 4 Lipiți banda care fixează portul adaptorului de alimentare pe ansamblul zonei de sprijin pentru mâini.

## Cerințe ulterioare

- 1 Remontați [placa de sistem](#).
- 2 Remontați [ansamblul radiatorului](#).
- 3 Remontați [placa I/O](#).
- 4 Urmați procedura de la etapa 3 la etapa 8 din secțiunea „[Remontarea bazei computerului](#)”.
- 5 Urmați procedura de la etapa 4 la etapa 7 din secțiunea „[Remontarea unității optice](#)”.
- 6 Remontați [tastatura](#).
- 7 Remontați [modulele de memorie](#).
- 8 Remontați [cardul wireless](#).

- 9** Urmați procedura de la pasul 4 la pasul 6 din secțiunea „Remontarea [hard diskului](#)”.
- 10** Remontați [capacul bazei](#).
- 11** Remontați [bateria](#).

# Scoaterea ansamblului afișajului

---



**AVERTISMENT:** Înainte de a efectua lucrări în interiorul computerului, citiți informațiile privind siguranța livrate împreună cu computerul și urmați pașii din secțiunea [Înainte de a efectua lucrări în interiorul computerului](#). După efectuarea lucrărilor în interiorul computerului, urmați instrucțiunile din secțiunea [După efectuarea lucrărilor în interiorul computerului](#). Pentru informații suplimentare despre cele mai bune practici privind siguranța, consultați pagina de pornire privind conformitatea cu reglementările, la adresa [www.dell.com/regulatory\\_compliance](http://www.dell.com/regulatory_compliance).

## Cerințe prelabile

- 1 Scoateți [bateria](#).
- 2 Scoateți [capacul bazei](#).
- 3 Urmăți procedura de la pasul 1 la pasul 3 din secțiunea „Scoaterea [hard diskului](#)”.
- 4 Scoateți [cardul wireless](#).
- 5 Scoateți [modulele de memorie](#).
- 6 Scoateți [tastatura](#).
- 7 Urmăți procedura de la etapa 1 la etapa 4 din secțiunea „[Scoaterea unității optice](#)”.
- 8 Urmăți procedura de la etapa 1 la etapa 6 din secțiunea „[Scoaterea bazei computerului](#)”.
- 9 Scoateți [placa I/O](#).
- 10 Scoateți [ansamblul radiatorului](#).
- 11 Scoateți [placa de sistem](#).
- 12 Scoateți [portul adaptorului de alimentare](#).

## Procedură

- 1 Rețineți direcția cablului pentru antenă și scoateți cablul din ghidajele de orientare.

- 2 Desprindeți benzile care fixează cablurile antenei pe ansamblul zonei de sprijin pentru mâini.

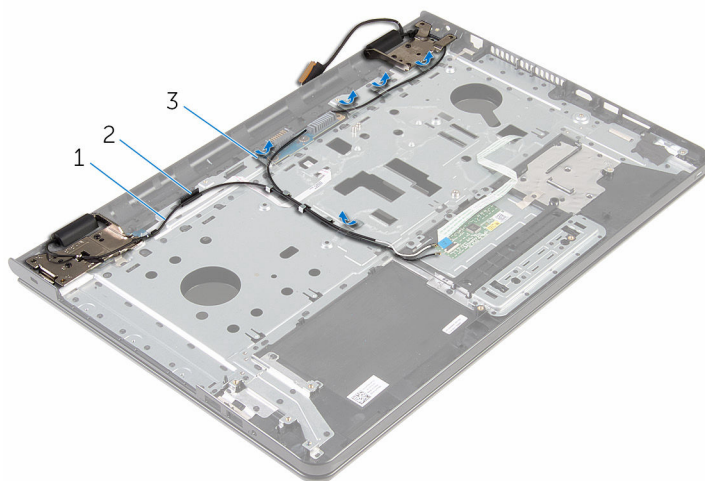

- |   |                       |   |                     |
|---|-----------------------|---|---------------------|
| 1 | cablurile antenei (2) | 2 | ghidaj de orientare |
| 3 | benzi (5)             |   |                     |

- 3 Deschideți afișajul la 90 de grade.
- 4 Așezați computerul la marginea unei mese, astfel încât ansamblul zonei de sprijin pentru mâini să rămână pe masă, iar ansamblul afișajului să depășească marginea mesei, cu balamalele afișajului orientate în sus.
- 5 Scoateți șuruburile care fixează balamalele afișajului pe ansamblul zonei de sprijin pentru mâini.



- 6 Ridicați ansamblul afișajului de pe ansamblul zonei de sprijin pentru mâini.

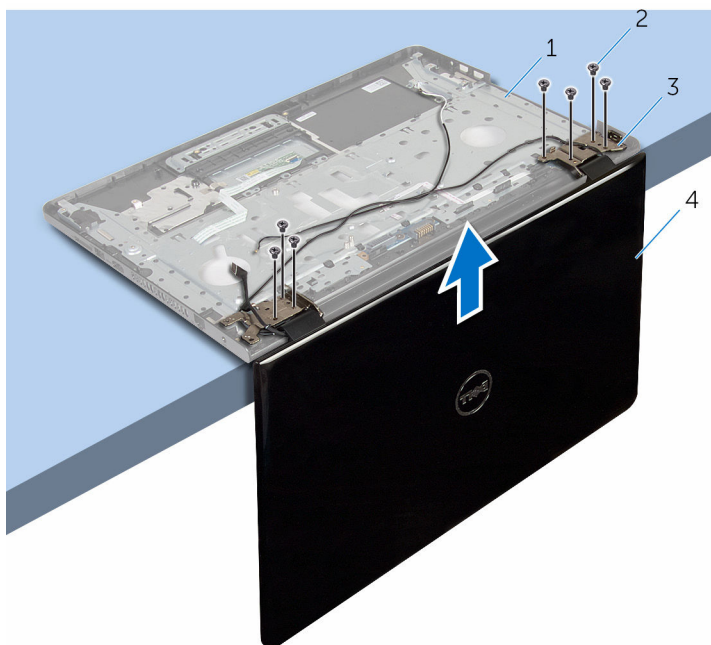

- |   |   |   |                      |
|---|---|---|----------------------|
| 1 | ansamblul zonei de sprijin pentru mâini | 2 | șuruburi (7)         |
| 3 | balamalele afișajului (2)               | 4 | ansamblul afișajului |

# Remontarea ansamblului afișajului

---

 **AVERTISMENT:** Înainte de a efectua lucrări în interiorul computerului, citiți informațiile privind siguranța livrate împreună cu computerul și urmați pașii din secțiunea [Înainte de a efectua lucrări în interiorul computerului](#). După efectuarea lucrărilor în interiorul computerului, urmați instrucțiunile din secțiunea [După efectuarea lucrărilor în interiorul computerului](#). Pentru informații suplimentare despre cele mai bune practici privind siguranța, consultați pagina de pornire privind conformitatea cu reglementările, la adresa [www.dell.com/regulatory\\_compliance](http://www.dell.com/regulatory_compliance).

## Procedură

- 1 Așezați ansamblul zonei de sprijin pentru mâini la marginea unei mese, cu balamalele afișajului orientate în sus.
- 2 Aliniați orificiile pentru șuruburi de pe balamalele afișajului cu orificiile pentru șuruburi de pe ansamblul zonei de sprijin pentru mâini.
- 3 Remontați șuruburile care fixează balamalele afișajului pe ansamblul zonei de sprijin pentru mâini.
- 4 Închideți afișajul și întoarceți computerul invers.
- 5 Direcționați cablul antenei prin ghidajele de orientare de pe ansamblul zonei de sprijin pentru mâini.
- 6 Lipiți benzile care fixează cablul afișajului și cablurile antenei pe ansamblul zonei de sprijin pentru mâini.

## Cerințe ulterioare

- 1 Remontați [portul adaptorului de alimentare](#).
- 2 Remontați [placa de sistem](#).
- 3 Remontați [ansamblul radiatorului](#).
- 4 Remontați [placa I/O](#).
- 5 Urmăriți procedura de la etapa 3 la etapa 8 din secțiunea „[Remontarea bazei computerului](#)”.
- 6 Urmăriți procedura de la etapa 4 la etapa 7 din secțiunea „[Remontarea unității optice](#)”.

- 7 Remontați [tastatura](#).
- 8 Remontați [modulele de memorie](#).
- 9 Remontați [cardul wireless](#).
- 10 Urmați procedura de la pasul 4 la pasul 6 din secțiunea „Remontarea [hard diskului](#)”.
- 11 Remontați [capacul bazei](#).
- 12 Remontați [bateria](#).

# Scoaterea plăcii butonului de alimentare

---



**AVERTISMENT:** Înainte de a efectua lucrări în interiorul computerului, citiți informațiile privind siguranța livrate împreună cu computerul și urmați pașii din secțiunea [Înainte de a efectua lucrări în interiorul computerului](#). După efectuarea lucrărilor în interiorul computerului, urmați instrucțiunile din secțiunea [După efectuarea lucrărilor în interiorul computerului](#). Pentru informații suplimentare despre cele mai bune practici privind siguranța, consultați pagina de pornire privind conformitatea cu reglementările, la adresa [www.dell.com/regulatory\\_compliance](http://www.dell.com/regulatory_compliance).

## Cerințe prelabile

- 1 Scoateți [bateria](#).
- 2 Scoateți [capacul bazei](#).
- 3 Urmăți procedura de la pasul 1 la pasul 3 din secțiunea „Scoaterea [hard diskului](#)”.
- 4 Scoateți [cardul wireless](#).
- 5 Scoateți [modulele de memorie](#).
- 6 Scoateți [tastatura](#).
- 7 Urmăți procedura de la etapa 1 la etapa 4 din secțiunea „[Scoaterea unității optice](#)”.
- 8 Urmăți procedura de la etapa 1 la etapa 6 din secțiunea „[Scoaterea bazei computerului](#)”.
- 9 Scoateți [placa I/O](#).
- 10 Scoateți [ansamblul radiatorului](#).
- 11 Scoateți [placa de sistem](#).
- 12 Scoateți [portul adaptorului de alimentare](#).
- 13 Scoateți [ansamblul afișajului](#).

## Procedură

- 1 Scoateți șurubul care fixează placa butonului de alimentare pe ansamblul zonei de sprijin pentru mâini.

- 2 Dezlipiți banda care fixează placa butonului de alimentare pe zona de sprijin pentru mâini.
- 3 Desprindeți cablul plăcii butonului de alimentare de pe zona de sprijin pentru mâini.
- 4 Glisați spre exterior placa butonului de alimentare de sub lamelele de pe zona de sprijin pentru mâini.
- 5 Ridicați placa butonului de alimentare împreună cu cablul acesteia de pe ansamblul zonei de sprijin pentru mâini.

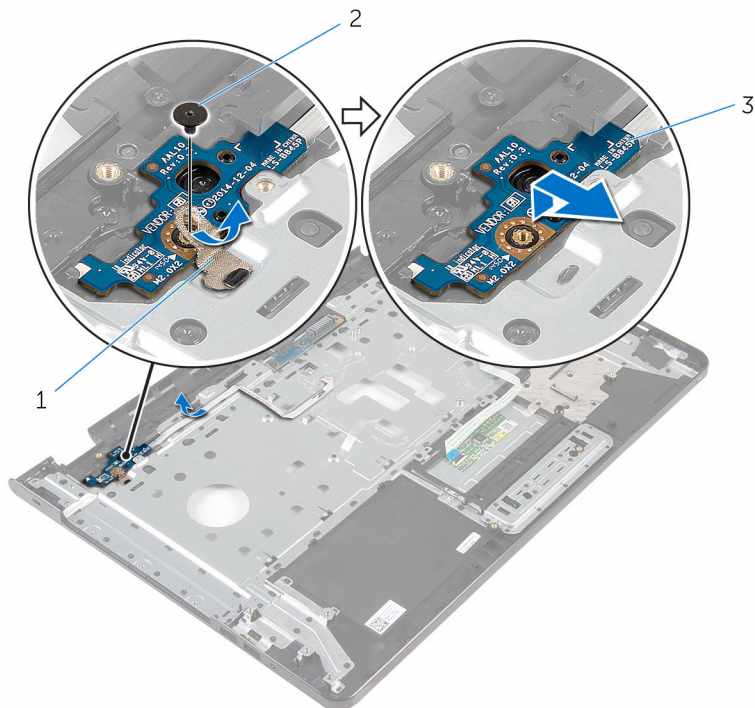

1 banda

2 șurubul

3 placa butonului de alimentare

# Remontarea plăcii butonului de alimentare

---

 **AVERTISMENT:** Înainte de a efectua lucrări în interiorul computerului, citiți informațiile privind siguranța livrate împreună cu computerul și urmați pașii din secțiunea [Înainte de a efectua lucrări în interiorul computerului](#). După efectuarea lucrărilor în interiorul computerului, urmați instrucțiunile din secțiunea [După efectuarea lucrărilor în interiorul computerului](#). Pentru informații suplimentare despre cele mai bune practici privind siguranța, consultați pagina de pornire privind conformitatea cu reglementările, la adresa [www.dell.com/regulatory\\_compliance](http://www.dell.com/regulatory_compliance).

## Procedură

- 1 Glisați placa butonului de alimentare pe sub lamelele de pe zona de sprijin pentru mâini și aliniați orificiul pentru șuruburi de pe placa butonului de alimentare cu orificiul pentru șuruburi de pe ansamblul zonei de sprijin pentru mâini.
- 2 Remontați șurubul care fixează placa butonului de alimentare pe ansamblul zonei de sprijin pentru mâini.
- 3 Fixați cablul plăcii butonului de alimentare pe ansamblul zonei de sprijin pentru mâini.
- 4 Lipiți banda care fixează placa butonului de alimentare pe ansamblul zonei de sprijin pentru mâini.

## Cerințe ulterioare

- 1 Remontați [ansamblul afișajului](#).
- 2 Remontați [portul adaptorului de alimentare](#).
- 3 Remontați [placa de sistem](#).
- 4 Remontați [ansamblul radiatorului](#).
- 5 Remontați [placa I/O](#).
- 6 Urmați procedura de la etapa 3 la etapa 8 din secțiunea „[Remontarea bazei computerului](#)”.
- 7 Urmați procedura de la etapa 4 la etapa 7 din secțiunea „[Remontarea unității optice](#)”.

- 8** Remontați [tastatura](#).
- 9** Remontați [modulele de memorie](#).
- 10** Remontați [cardul wireless](#).
- 11** Urmați procedura de la pasul 4 la pasul 6 din secțiunea „Remontarea [hard diskului](#)”.
- 12** Remontați [capacul bazei](#).
- 13** Remontați [bateria](#).

# Scoaterea ansamblului zonei de sprijin pentru mâini

---



**AVERTISMENT:** Înainte de a efectua lucrări în interiorul computerului, citiți informațiile privind siguranța livrate împreună cu computerul și urmați pașii din secțiunea [Înainte de a efectua lucrări în interiorul computerului](#). După efectuarea lucrărilor în interiorul computerului, urmați instrucțiunile din secțiunea [După efectuarea lucrărilor în interiorul computerului](#). Pentru informații suplimentare despre cele mai bune practici privind siguranța, consultați pagina de pornire privind conformitatea cu reglementările, la adresa [www.dell.com/regulatory\\_compliance](http://www.dell.com/regulatory_compliance).

## Cerințe prealabile

- 1 Scoateți [bateria](#).
- 2 Scoateți [capacul bazei](#).
- 3 Urmăți procedura de la pasul 1 la pasul 3 din secțiunea „Scoaterea [hard diskului](#)”.
- 4 Scoateți [cardul wireless](#).
- 5 Scoateți [modulele de memorie](#).
- 6 Scoateți [tastatura](#).
- 7 Urmăți procedura de la etapa 1 la etapa 4 din secțiunea „[Scoaterea unității optice](#)”.
- 8 Urmăți procedura de la etapa 1 la etapa 6 din secțiunea „[Scoaterea bazei computerului](#)”.
- 9 Scoateți [placa I/O](#).
- 10 Scoateți [ansamblul radiatorului](#).
- 11 Scoateți [placa de sistem](#).
- 12 Scoateți [portul adaptorului de alimentare](#).
- 13 Scoateți [ansamblul afișajului](#).
- 14 Scoateți [placa butonului de alimentare](#).



## Procedură

După îndeplinirea tuturor cerințelor preliminare, rămânem cu ansamblul zonei de sprijin pentru mâini.

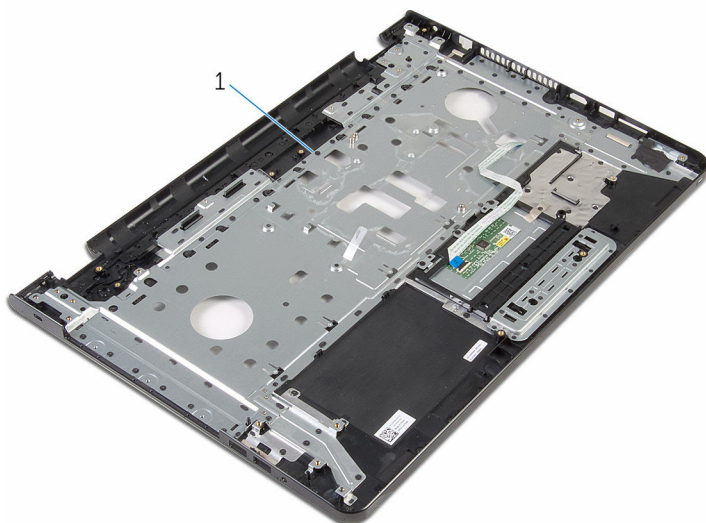

- 1 ansamblul zonei de sprijin pentru mâini

# Remontarea ansamblului zonei de sprijin pentru mâini

---

 **AVERTISMENT:** Înainte de a efectua lucrări în interiorul computerului, citiți informațiile privind siguranța livrate împreună cu computerul și urmați pașii din secțiunea [Înainte de a efectua lucrări în interiorul computerului](#). După efectuarea lucrărilor în interiorul computerului, urmați instrucțiunile din secțiunea [După efectuarea lucrărilor în interiorul computerului](#). Pentru informații suplimentare despre cele mai bune practici privind siguranța, consultați pagina de pornire privind conformitatea cu reglementările, la adresa [www.dell.com/regulatory\\_compliance](http://www.dell.com/regulatory_compliance).

## Procedură

Așezați ansamblul zonei de sprijin pentru mâini pe o suprafață plană.

## Cerințe ulterioare

- 1 Remontați [placa butonului de alimentare](#).
- 2 Remontați [ansamblul afișajului](#).
- 3 Remontați [portul adaptorului de alimentare](#).
- 4 Remontați [placa de sistem](#).
- 5 Remontați [ansamblul radiatorului](#).
- 6 Remontați [placa I/O](#).
- 7 Urmați procedura de la etapa 3 la etapa 8 din secțiunea „[Remontarea bazei computerului](#)”.
- 8 Urmați procedura de la etapa 4 la etapa 7 din secțiunea „[Remontarea unității optice](#)”.
- 9 Remontați [tastatura](#).
- 10 Remontați [modulele de memorie](#).
- 11 Remontați [cardul wireless](#).
- 12 Urmați procedura de la pasul 4 la pasul 6 din secțiunea „[Remontarea hard diskului](#)”.
- 13 Remontați [capacul bazei](#).
- 14 Remontați [bateria](#).

# Îndepărtarea cadrului afișajului



**AVERTISMENT:** Înainte de a efectua lucrări în interiorul computerului, citiți informațiile privind siguranța livrate împreună cu computerul și urmați pașii din secțiunea [Înainte de a efectua lucrări în interiorul computerului](#). După efectuarea lucrărilor în interiorul computerului, urmați instrucțiunile din secțiunea [După efectuarea lucrărilor în interiorul computerului](#). Pentru informații suplimentare despre cele mai bune practici privind siguranța, consultați pagina de pornire privind conformitatea cu reglementările, la adresa [www.dell.com/regulatory\\_compliance](http://www.dell.com/regulatory_compliance).

## Cerințe prealabile



**NOTIFICARE:** Aceste instrucțiuni sunt aplicabile doar pentru laptopul fără ecran tactil.

- 1 Scoateți [bateria](#).
- 2 Scoateți [capacul bazei](#).
- 3 Urmați procedura de la pasul 1 la pasul 3 din secțiunea „Scoaterea [hard diskului](#)”.
- 4 Scoateți [cardul wireless](#).
- 5 Scoateți [modulele de memorie](#).
- 6 Scoateți [tastatura](#).
- 7 Urmați procedura de la etapa 1 la etapa 4 din secțiunea „[Scoaterea unității optice](#)”.
- 8 Urmați procedura de la etapa 1 la etapa 6 din secțiunea „[Scoaterea bazei computerului](#)”.
- 9 Scoateți [placa I/O](#).
- 10 Scoateți [ansamblul radiatorului](#).
- 11 Scoateți [placa de sistem](#).
- 12 Scoateți [portul adaptorului de alimentare](#).
- 13 Scoateți [ansamblul afișajului](#).

## Procedură

- 1 Cu ajutorul degetelor, desprindeți cu atenție marginea interioară a cadrului afișajului.
- 2 Scoateți cadrul afișajului de pe capacul din spate al afișajului.

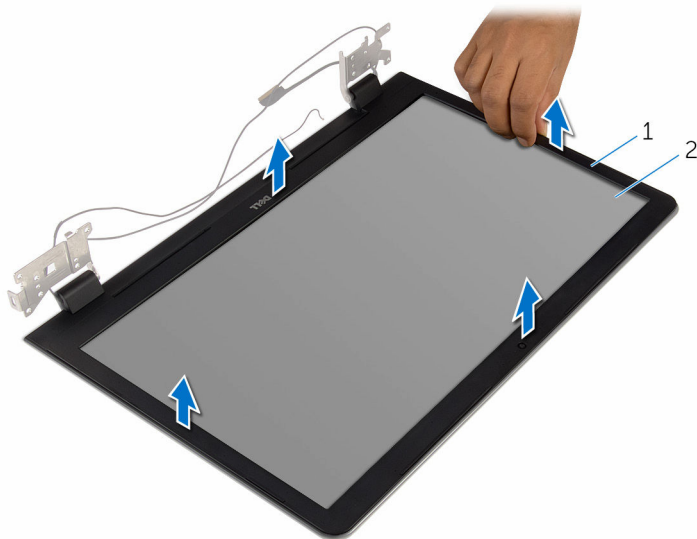

1 cadrul afișajului

2 capacul din spate al afișajului

# Remontarea cadrului afișajului

 **AVERTISMENT:** Înainte de a efectua lucrări în interiorul computerului, citiți informațiile privind siguranța livrate împreună cu computerul și urmați pașii din secțiunea [Înainte de a efectua lucrări în interiorul computerului](#). După efectuarea lucrărilor în interiorul computerului, urmați instrucțiunile din secțiunea [După efectuarea lucrărilor în interiorul computerului](#). Pentru informații suplimentare despre cele mai bune practici privind siguranța, consultați pagina de pornire privind conformitatea cu reglementările, la adresa [www.dell.com/regulatory\\_compliance](http://www.dell.com/regulatory_compliance).

## Procedură

 **NOTIFICARE:** Aceste instrucțiuni sunt aplicabile doar pentru laptopurile fără ecran tactil.

Aliniați cadrul afișajului cu capacul din spate al afișajului și fixați ușor cadrul afișajului în poziție.

## Cerințe ulterioare

- 1 Remontați [ansamblul afișajului](#).
- 2 Remontați [portul adaptorului de alimentare](#).
- 3 Remontați [placa de sistem](#).
- 4 Remontați [ansamblul radiatorului](#).
- 5 Remontați [placa I/O](#).
- 6 Urmați procedura de la etapa 3 la etapa 8 din secțiunea „[Remontarea bazei computerului](#)”.
- 7 Urmați procedura de la etapa 4 la etapa 7 din secțiunea „[Remontarea unității optice](#)”.
- 8 Remontați [tastatura](#).
- 9 Remontați [modulele de memorie](#).
- 10 Remontați [cardul wireless](#).
- 11 Urmați procedura de la pasul 4 la pasul 6 din secțiunea „[Remontarea hard diskului](#)”.
- 12 Remontați [capacul bazei](#).
- 13 Remontați [bateria](#).

# Scoaterea panoului afișajului

---

 **AVERTISMENT:** Înainte de a efectua lucrări în interiorul computerului, citiți informațiile privind siguranța livrate împreună cu computerul și urmați pașii din secțiunea [Înainte de a efectua lucrări în interiorul computerului](#). După efectuarea lucrărilor în interiorul computerului, urmați instrucțiunile din secțiunea [După efectuarea lucrărilor în interiorul computerului](#). Pentru informații suplimentare despre cele mai bune practici privind siguranța, consultați pagina de pornire privind conformitatea cu reglementările, la adresa [www.dell.com/regulatory\\_compliance](http://www.dell.com/regulatory_compliance).

## Cerințe prealabile

 **NOTIFICARE:** Aceste instrucțiuni sunt valabile numai pentru laptopurile care nu au afișaj cu ecran tactil.

- 1 Scoateți [bateria](#).
- 2 Scoateți [capacul bazei](#).
- 3 Urmăți procedura de la pasul 1 la pasul 3 din secțiunea „Scoaterea [hard diskului](#)”.
- 4 Scoateți [cardul wireless](#).
- 5 Scoateți [modulele de memorie](#).
- 6 Scoateți [tastatura](#).
- 7 Urmăți procedura de la etapa 1 la etapa 4 din secțiunea „[Scoaterea unității optice](#)”.
- 8 Urmăți procedura de la etapa 1 la etapa 6 din secțiunea „[Scoaterea bazei computerului](#)”.
- 9 Scoateți [placa I/O](#).
- 10 Scoateți [ansamblul radiatorului](#).
- 11 Scoateți [placa de sistem](#).
- 12 Scoateți [portul adaptorului de alimentare](#).
- 13 Scoateți [ansamblul afișajului](#).
- 14 Scoateți [cadrul ecranului](#).

## Procedură

- 1 Scoateți șuruburile care fixează panoul afișajului pe capacul din spate al afișajului.
- 2 Ridicați cu atenție panoul afișajului și întoarceți-l invers.

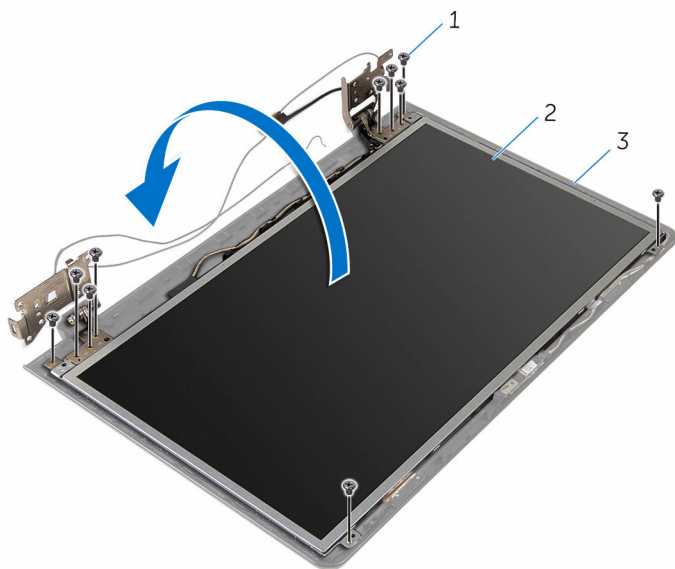

1 șuruburile (10)

2 panoul afișajului

3 capacul din spate al  
afișajului

- 3** Desprindeți cu atenție cablul afișajului, apoi ridicați opritorul și deconectați cablul afișajului din conector.

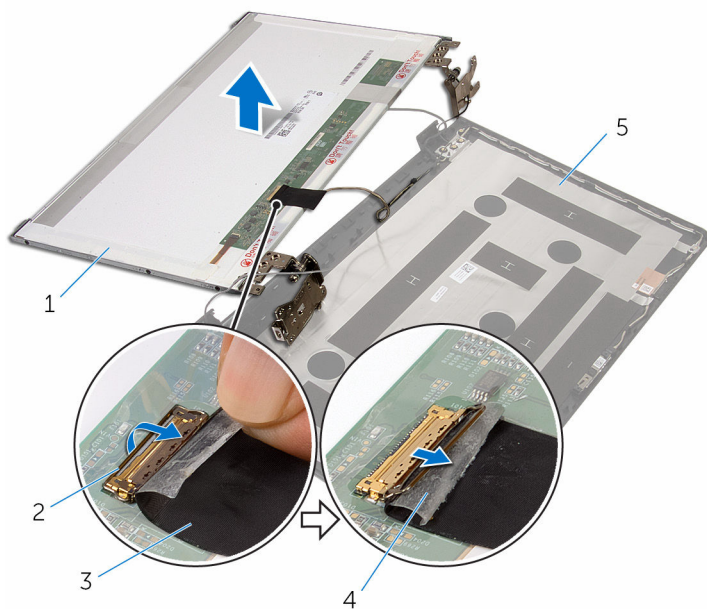

- |   |                                 |   |           |
|---|---------------------------------|---|-----------|
| 1 | panoul afișajului               | 2 | opritorul |
| 3 | cablul afișajului               | 4 | banda     |
| 5 | capacul din spate al afișajului |   |           |

- 4** Ridicați panoul afișajului de pe capacul din spate al afișajului.



- 5 Scoateți [balamalele ecranului](#).

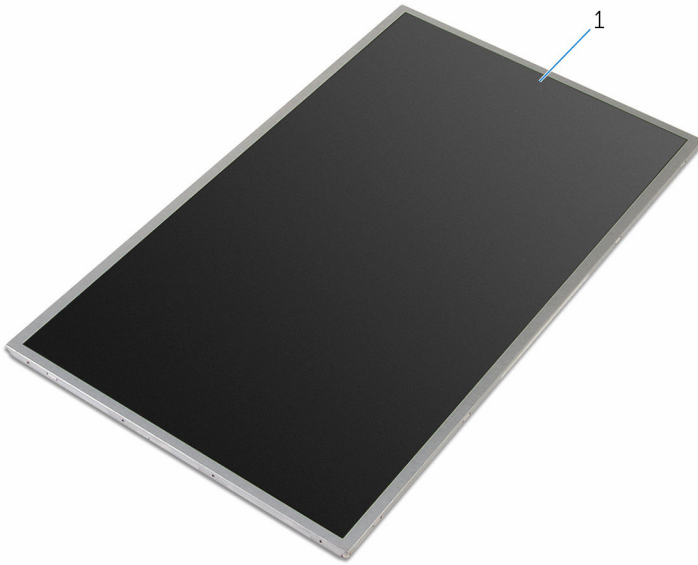

- 1 panoul afișajului

# Remontarea panoului afișajului



**AVERTISMENT:** Înainte de a efectua lucrări în interiorul computerului, citiți informațiile privind siguranța livrate împreună cu computerul și urmați pașii din secțiunea [Înainte de a efectua lucrări în interiorul computerului](#). După efectuarea lucrărilor în interiorul computerului, urmați instrucțiunile din secțiunea [După efectuarea lucrărilor în interiorul computerului](#). Pentru informații suplimentare despre cele mai bune practici privind siguranța, consultați pagina de pornire privind conformitatea cu reglementările, la adresa [www.dell.com/regulatory\\_compliance](http://www.dell.com/regulatory_compliance).

## Procedură



**NOTIFICARE:** Aceste instrucțiuni sunt aplicabile doar pentru laptopul fără ecran tactil.

- 1 Remontați [balamalele afișajului](#).
- 2 Conectați cablul afișajului la conectorul cablului panoului afișajului și apăsați pe dispozitivul de blocare pentru a fixa cablul.
- 3 Prindeți cablul afișajului pe conectorul cablului panoului afișajului.
- 4 Așezați cu grijă panoul afișajului pe capacul din spate al afișajului și aliniați orificiile pentru șuruburi de pe panoul afișajului cu orificiile pentru șuruburi de pe capacul din spate al afișajului.
- 5 Remontați șuruburile care fixează panoul afișajului pe capacul din spate al afișajului.

## Cerințe ulterioare

- 1 Remontați [cadrul ecranului](#).
- 2 Remontați [ansamblul afișajului](#).
- 3 Remontați [portul adaptorului de alimentare](#).
- 4 Remontați [placa de sistem](#).
- 5 Remontați [ansamblul radiatorului](#).
- 6 Remontați [placa I/O](#).
- 7 Urmăți procedura de la etapa 3 la etapa 8 din secțiunea „[Remontarea bazei computerului](#)”.

- 8** Urmați procedura de la etapa 4 la etapa 7 din secțiunea „[Remontarea unității optice](#)”.
- 9** Remontați [tastatura](#).
- 10** Remontați [modulele de memorie](#).
- 11** Remontați [cardul wireless](#).
- 12** Urmați procedura de la pasul 4 la pasul 6 din secțiunea „Remontarea [hard diskului](#)”.
- 13** Remontați [capacul bazei](#).
- 14** Remontați [bateria](#).

# Scoaterea balamalelor afișajului

---

 **AVERTISMENT:** Înainte de a efectua lucrări în interiorul computerului, citiți informațiile privind siguranța livrate împreună cu computerul și urmați pașii din secțiunea [Înainte de a efectua lucrări în interiorul computerului](#). După efectuarea lucrărilor în interiorul computerului, urmați instrucțiunile din secțiunea [După efectuarea lucrărilor în interiorul computerului](#). Pentru informații suplimentare despre cele mai bune practici privind siguranța, consultați pagina de pornire privind conformitatea cu reglementările, la adresa [www.dell.com/regulatory\\_compliance](http://www.dell.com/regulatory_compliance).

## Cerințe prealabile

 **NOTIFICARE:** Aceste instrucțiuni sunt valabile numai pentru laptopurile care nu au afișaj cu ecran tactil.

- 1 Scoateți [bateria](#).
- 2 Scoateți [capacul bazei](#).
- 3 Urmați procedura de la pasul 1 la pasul 3 din secțiunea „Scoaterea [hard diskului](#)”.
- 4 Scoateți [cardul wireless](#).
- 5 Scoateți [modulele de memorie](#).
- 6 Scoateți [tastatura](#).
- 7 Urmați procedura de la etapa 1 la etapa 4 din secțiunea „[Scoaterea unității optice](#)”.
- 8 Urmați procedura de la etapa 1 la etapa 6 din secțiunea „[Scoaterea bazei computerului](#)”.
- 9 Scoateți [placa I/O](#).
- 10 Scoateți [ansamblul radiatorului](#).
- 11 Scoateți [placa de sistem](#).
- 12 Scoateți [portul adaptorului de alimentare](#).
- 13 Scoateți [ansamblul afișajului](#).
- 14 Scoateți [cadrul ecranului](#).
- 15 Scoateți [panoul afișajului](#).

## Procedură

- 1 Scoateți șuruburile care fixează balamalele afișajului pe ecranul afișajului.
- 2 Ridicați balamalele afișajului de pe ecranul afișajului.

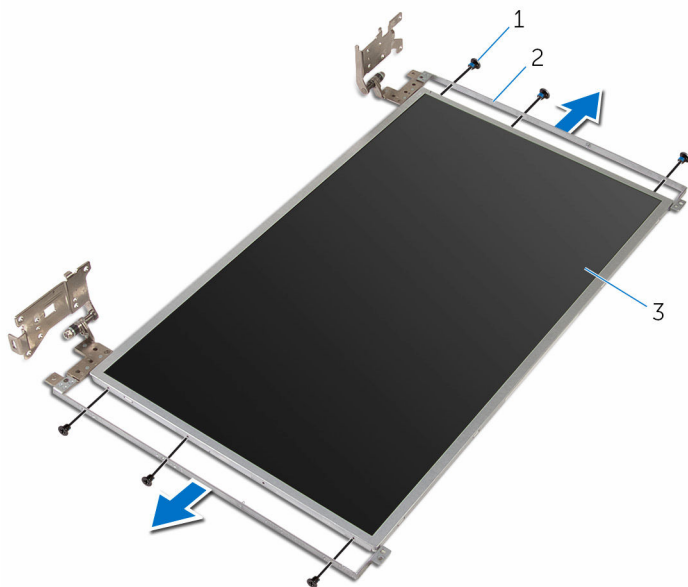

- 1 șuruburile (6)
- 3 panoul afișajului

- 2 balamalele afișajului (2)

# Remontarea balamalelor afișajului

---

 **AVERTISMENT:** Înainte de a efectua lucrări în interiorul computerului, citiți informațiile privind siguranța livrate împreună cu computerul și urmați pașii din secțiunea [Înainte de a efectua lucrări în interiorul computerului](#). După efectuarea lucrărilor în interiorul computerului, urmați instrucțiunile din secțiunea [După efectuarea lucrărilor în interiorul computerului](#). Pentru informații suplimentare despre cele mai bune practici privind siguranța, consultați pagina de pornire privind conformitatea cu reglementările, la adresa [www.dell.com/regulatory\\_compliance](http://www.dell.com/regulatory_compliance).

## Procedură

 **NOTIFICARE:** Aceste instrucțiuni sunt aplicabile doar pentru laptopul fără ecran tactil.

- 1 Aliniați orificiile pentru șuruburi de pe balamalele afișajului cu orificiile pentru șuruburi de pe panoul afișajului.
- 2 Remontați șuruburile care fixează balamalele afișajului pe panoul afișajului.

## Cerințe ulterioare

- 1 Remontați [panoul afișajului](#).
- 2 Remontați [cadrul ecranului](#).
- 3 Remontați [ansamblul afișajului](#).
- 4 Remontați [portul adaptorului de alimentare](#).
- 5 Remontați [placa de sistem](#).
- 6 Remontați [ansamblul radiatorului](#).
- 7 Remontați [placa I/O](#).
- 8 Urmați procedura de la etapa 3 la etapa 8 din secțiunea „[Remontarea bazei computerului](#)”.
- 9 Urmați procedura de la etapa 4 la etapa 7 din secțiunea „[Remontarea unității optice](#)”.
- 10 Remontați [tastatura](#).

- 11** Remontați [modulele de memorie](#).
- 12** Remontați [cardul wireless](#).
- 13** Urmați procedura de la pasul 4 la pasul 6 din secțiunea „Remontarea [hard diskului](#)”.
- 14** Remontați [capacul bazei](#).
- 15** Remontați [bateria](#).

# Scoaterea camerei

---

 **AVERTISMENT:** Înainte de a efectua lucrări în interiorul computerului, citiți informațiile privind siguranța livrate împreună cu computerul și urmați pașii din secțiunea [Înainte de a efectua lucrări în interiorul computerului](#). După efectuarea lucrărilor în interiorul computerului, urmați instrucțiunile din secțiunea [După efectuarea lucrărilor în interiorul computerului](#). Pentru informații suplimentare despre cele mai bune practici privind siguranța, consultați pagina de pornire privind conformitatea cu reglementările, la adresa [www.dell.com/regulatory\\_compliance](http://www.dell.com/regulatory_compliance).

## Cerințe prelabile

 **NOTIFICARE:** Aceste instrucțiuni sunt valabile numai pentru laptopurile care nu au afișaj cu ecran tactil.

- 1 Scoateți [bateria](#).
- 2 Scoateți [capacul bazei](#).
- 3 Urmăți procedura de la pasul 1 la pasul 3 din secțiunea „Scoaterea [hard diskului](#)”.
- 4 Scoateți [cardul wireless](#).
- 5 Scoateți [modulele de memorie](#).
- 6 Scoateți [tastatura](#).
- 7 Urmăți procedura de la etapa 1 la etapa 4 din secțiunea „[Scoaterea unității optice](#)”.
- 8 Urmăți procedura de la etapa 1 la etapa 6 din secțiunea „[Scoaterea bazei computerului](#)”.
- 9 Scoateți [placa I/O](#).
- 10 Scoateți [ansamblul radiatorului](#).
- 11 Scoateți [placa de sistem](#).
- 12 Scoateți [portul adaptorului de alimentare](#).
- 13 Scoateți [ansamblul afișajului](#).
- 14 Scoateți [cadrul ecranului](#).



## Procedură

- 1 Deconectați cablul pentru cameră de la modulul camerei.
- 2 Folosind un trasor de plastic, scoateți ușor camera de pe capacul din spate al afișajului.

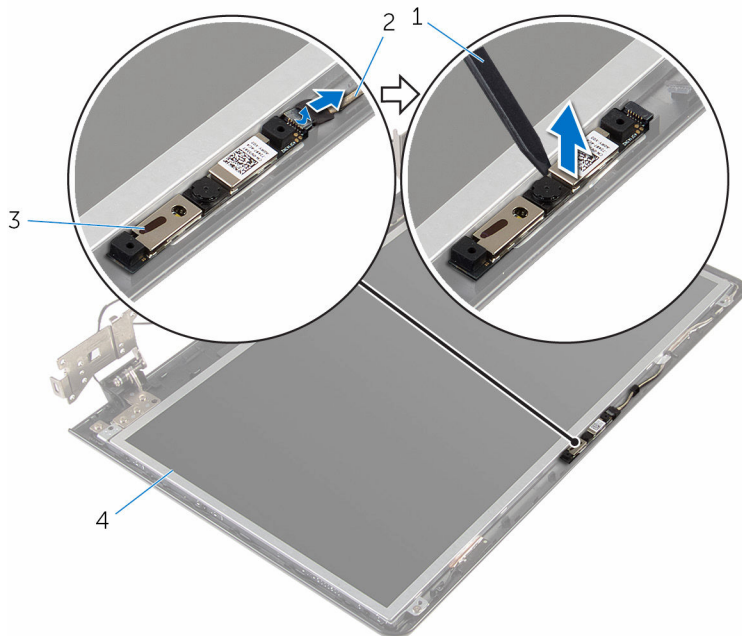

- 1 trasorul de plastic
- 3 camera

- 2 cablul camerei
- 4 capacul din spate al afișajului

# Remontarea camerei

---



**AVERTISMENT:** Înainte de a efectua lucrări în interiorul computerului, citiți informațiile privind siguranța livrate împreună cu computerul și urmați pașii din secțiunea [Înainte de a efectua lucrări în interiorul computerului](#). După efectuarea lucrărilor în interiorul computerului, urmați instrucțiunile din secțiunea [După efectuarea lucrărilor în interiorul computerului](#). Pentru informații suplimentare despre cele mai bune practici privind siguranța, consultați pagina de pornire privind conformitatea cu reglementările, la adresa [www.dell.com/regulatory\\_compliance](http://www.dell.com/regulatory_compliance).

## Procedură



**NOTIFICARE:** Aceste instrucțiuni sunt aplicabile doar pentru laptopul fără ecran tactil.

- 1 Utilizând picioarele de aliniere, prindeți camera pe capacul din spate al afișajului.
- 2 Conectați cablul camerei la conectorul camerei.

## Cerințe ulterioare

- 1 Remontați [cadrul ecranului](#).
- 2 Remontați [ansamblul afișajului](#).
- 3 Remontați [portul adaptorului de alimentare](#).
- 4 Remontați [placa de sistem](#).
- 5 Remontați [ansamblul radiatorului](#).
- 6 Remontați [placa I/O](#).
- 7 Urmăți procedura de la etapa 3 la etapa 8 din secțiunea „[Remontarea bazei computerului](#)”.
- 8 Urmăți procedura de la etapa 4 la etapa 7 din secțiunea „[Remontarea unității optice](#)”.
- 9 Remontați [tastatura](#).
- 10 Remontați [modulele de memorie](#).
- 11 Remontați [cardul wireless](#).

- 12** Urmați procedura de la pasul 4 la pasul 6 din secțiunea „Remontarea [hard diskului](#)”.
- 13** Remontați [capacul bazei](#).
- 14** Remontați [bateria](#).

# Scoaterea cablului afișajului

---

 **AVERTISMENT:** Înainte de a efectua lucrări în interiorul computerului, citiți informațiile privind siguranța livrate împreună cu computerul și urmați pașii din secțiunea [Înainte de a efectua lucrări în interiorul computerului](#). După efectuarea lucrărilor în interiorul computerului, urmați instrucțiunile din secțiunea [După efectuarea lucrărilor în interiorul computerului](#). Pentru informații suplimentare despre cele mai bune practici privind siguranța, consultați pagina de pornire privind conformitatea cu reglementările, la adresa [www.dell.com/regulatory\\_compliance](http://www.dell.com/regulatory_compliance).

## Cerințe prelabile

 **NOTIFICARE:** Acest capitol este valabil numai pentru laptopurile care nu au afișaj cu ecran tactil.

- 1 Scoateți [bateria](#).
- 2 Scoateți [capacul bazei](#).
- 3 Urmăți procedura de la pasul 1 la pasul 3 din secțiunea „Scoaterea [hard diskului](#)”.
- 4 Scoateți [cardul wireless](#).
- 5 Scoateți [modulele de memorie](#).
- 6 Scoateți [tastatura](#).
- 7 Urmăți procedura de la etapa 1 la etapa 4 din secțiunea „[Scoaterea unității optice](#)”.
- 8 Urmăți procedura de la etapa 1 la etapa 6 din secțiunea „[Scoaterea bazei computerului](#)”.
- 9 Scoateți [placa I/O](#).
- 10 Scoateți [ansamblul radiatorului](#).
- 11 Scoateți [placa de sistem](#).
- 12 Scoateți [portul adaptorului de alimentare](#).
- 13 Scoateți [ansamblul afișajului](#).
- 14 Scoateți [cadrul ecranului](#).
- 15 Scoateți [panoul afișajului](#).
- 16 Scoateți [camera](#).

## Procedură

- 1 Desprindeți benzile care fixează cablul camerei pe capacul din spate al afișajului.
- 2 Rețineți traseul cablului afișajului și scoateți-l din ghidajele de orientare de pe capacul din spate al afișajului.
- 3 Rețineți traseul cablului camerei și scoateți-l de pe capacul din spate al afișajului.

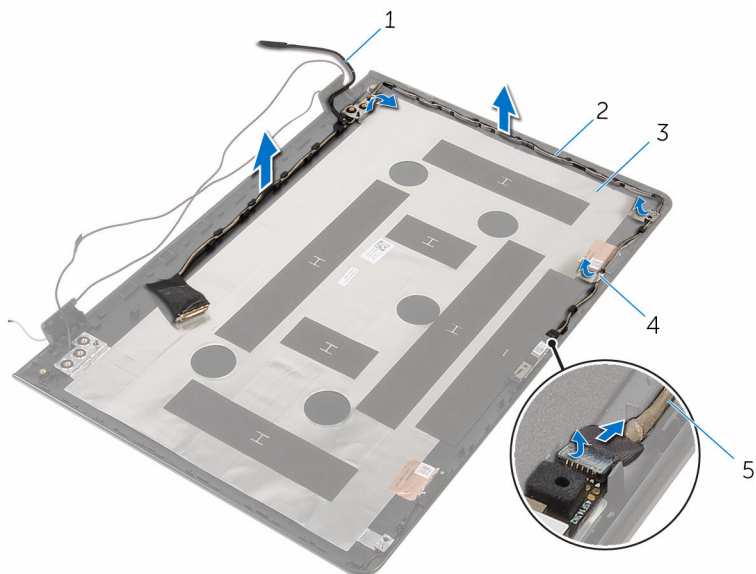

- |   |                                 |   |                        |
|---|---------------------------------|---|------------------------|
| 1 | cablul afișajului               | 2 | ghidajele de orientare |
| 3 | capacul din spate al afișajului | 4 | banda                  |
| 5 | cablul camerei                  |   |                        |

# Remontarea cablului afișajului

---

 **AVERTISMENT:** Înainte de a efectua lucrări în interiorul computerului, citiți informațiile privind siguranța livrate împreună cu computerul și urmați pașii din secțiunea [Înainte de a efectua lucrări în interiorul computerului](#). După efectuarea lucrărilor în interiorul computerului, urmați instrucțiunile din secțiunea [După efectuarea lucrărilor în interiorul computerului](#). Pentru informații suplimentare despre cele mai bune practici privind siguranța, consultați pagina de pornire privind conformitatea cu reglementările, la adresa [www.dell.com/regulatory\\_compliance](http://www.dell.com/regulatory_compliance).

## Procedură

- 1 Direcționați cablul afișajului prin ghidajele de direcționare de pe capacul din spate al afișajului.
- 2 Lipiți benzile care fixează cablul afișajului pe capacul din spate al afișajului.

## Cerințe ulterioare

- 1 Remontați [camera](#).
- 2 Remontați [panoul afișajului](#).
- 3 Remontați [cadrul ecranului](#).
- 4 Remontați [ansamblul afișajului](#).
- 5 Remontați [portul adaptorului de alimentare](#).
- 6 Remontați [placa de sistem](#).
- 7 Remontați [ansamblul radiatorului](#).
- 8 Remontați [placa I/O](#).
- 9 Urmăți procedura de la etapa 3 la etapa 8 din secțiunea „[Remontarea bazei computerului](#)”.
- 10 Urmăți procedura de la etapa 4 la etapa 7 din secțiunea „[Remontarea unității optice](#)”.
- 11 Remontați [tastatura](#).
- 12 Remontați [modulele de memorie](#).
- 13 Remontați [cardul wireless](#).

- 14** Urmați procedura de la pasul 4 la pasul 6 din secțiunea „Remontarea [hard diskului](#)”.
- 15** Remontați [capacul bazei](#).
- 16** Remontați [bateria](#).

# Scoaterea capacului din spate al afișajului și a ansamblului antenei

---



**AVERTISMENT:** Înainte de a efectua lucrări în interiorul computerului, citiți informațiile privind siguranța livrate împreună cu computerul și urmați pașii din secțiunea [Înainte de a efectua lucrări în interiorul computerului](#). După efectuarea lucrărilor în interiorul computerului, urmați instrucțiunile din secțiunea [După efectuarea lucrărilor în interiorul computerului](#). Pentru informații suplimentare despre cele mai bune practici privind siguranța, consultați pagina de pornire privind conformitatea cu reglementările, la adresa [www.dell.com/regulatory\\_compliance](http://www.dell.com/regulatory_compliance).

## Cerințe prealabile



**NOTIFICARE:** Aceste instrucțiuni sunt valabile numai pentru laptopurile care nu au afișaj cu ecran tactil.

- 1 Scoateți [bateria](#).
- 2 Scoateți [capacul bazei](#).
- 3 Urmăți procedura de la pasul 1 la pasul 3 din secțiunea „Scoaterea [hard diskului](#)”.
- 4 Scoateți [cardul wireless](#).
- 5 Scoateți [modulele de memorie](#).
- 6 Scoateți [tastatura](#).
- 7 Urmăți procedura de la etapa 1 la etapa 4 din secțiunea „[Scoaterea unității optice](#)”.
- 8 Urmăți procedura de la etapa 1 la etapa 6 din secțiunea „[Scoaterea bazei computerului](#)”.
- 9 Scoateți [placa I/O](#).
- 10 Scoateți [ansamblul radiatorului](#).
- 11 Scoateți [placa de sistem](#).
- 12 Scoateți [portul adaptorului de alimentare](#).
- 13 Scoateți [ansamblul afișajului](#).
- 14 Scoateți [cadrul ecranului](#).



- 15 Scoateți [camera](#).
- 16 Scoateți [panoul afișajului](#).
- 17 Scoateți [cablul afișajului](#).

## Procedură

După îndeplinirea tuturor cerințelor preliminare, rămânem cu capacul din spate al afișajului și ansamblul antenei.

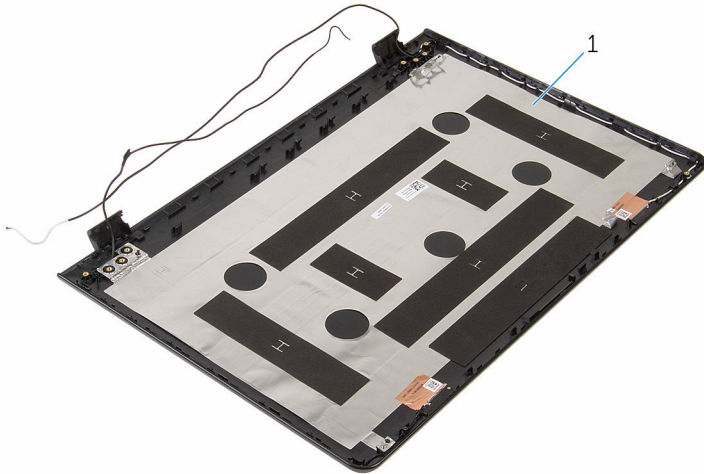

- 1 ansamblul capacului din spate al afișajului și al antenei

# Remontarea capacului din spate al afișajului și a ansamblului antenei

---



**AVERTISMENT:** Înainte de a efectua lucrări în interiorul computerului, citiți informațiile privind siguranța livrate împreună cu computerul și urmați pașii din secțiunea [Înainte de a efectua lucrări în interiorul computerului](#). După efectuarea lucrărilor în interiorul computerului, urmați instrucțiunile din secțiunea [După efectuarea lucrărilor în interiorul computerului](#). Pentru informații suplimentare despre cele mai bune practici privind siguranța, consultați pagina de pornire privind conformitatea cu reglementările, la adresa [www.dell.com/regulatory\\_compliance](http://www.dell.com/regulatory_compliance).

## Procedură

Așezați capacul din spate al afișajului și ansamblul antenelor pe o suprafață plană.

## Cerințe ulterioare

- 1 Remontați [cablul afișajului](#).
- 2 Remontați [panoul afișajului](#).
- 3 Remontați [camera](#).
- 4 Remontați [cadrul ecranului](#).
- 5 Remontați [ansamblul afișajului](#).
- 6 Remontați [portul adaptorului de alimentare](#).
- 7 Remontați [placa de sistem](#).
- 8 Remontați [ansamblul radiatorului](#).
- 9 Remontați [placa I/O](#).
- 10 Urmăți procedura de la etapa 3 la etapa 8 din secțiunea „[Remontarea bazei computerului](#)”.
- 11 Urmăți procedura de la etapa 4 la etapa 7 din secțiunea „[Remontarea unității optice](#)”.
- 12 Remontați [tastatura](#).

- 13 Remontați [modulele de memorie](#).
- 14 Remontați [cardul wireless](#).
- 15 Urmați procedura de la pasul 4 la pasul 6 din secțiunea „Remontarea [hard diskului](#)”.
- 16 Remontați [capacul bazei](#).
- 17 Remontați [bateria](#).

# Actualizarea sistemului BIOS

---

Poate fi necesar să actualizați sistemul BIOS când este disponibilă o actualizare sau după înlocuirea plăcii de sistem. Pentru a actualiza sistemul BIOS:

- 1 Porniți computerul.
- 2 Accesați [www.dell.com/support](http://www.dell.com/support).
- 3 Faceți clic pe **Product Support (Asistență produs)**, introduceți eticheta de service aferentă computerului și faceți clic pe **Submit (Remitere)**.  
 **NOTIFICARE:** Dacă nu aveți eticheta de service, utilizați caracteristica de detectare automată sau răsfoiți manual după modelul computerului.
- 4 Faceți clic pe **Drivers & downloads (Drivele și descărcări)**.
- 5 Selectați sistemul de operare instalat pe computerul dvs.
- 6 Derulați în josul paginii și extindeți secțiunea **BIOS**.
- 7 Faceți clic pe **Download File (Descărcare fișier)** pentru a descărca cea mai nouă versiune BIOS pentru computerul dvs.
- 8 Salvați fișierul și, după ce se încheie descărcarea, navigați la folderul în care ați salvat fișierul de actualizare pentru BIOS.
- 9 Faceți dublu clic pe pictograma fișierului de actualizare pentru BIOS și urmați instrucțiunile de pe ecran.

# Obținerea asistenței și cum se poate contacta Dell

---

## Resurse automate de asistență

Puteți obține informații și asistență privind produsele și serviciile Dell utilizând aceste resurse automate de asistență:

Informații despre produsele și serviciile Dell

[www.dell.com](http://www.dell.com)

Windows 8.1 și Windows 10

aplicația Dell Help & Support (Ajutor și asistență Dell)



Windows 10

aplicația Introducere



Windows 8.1

aplicația Ajutor + Sfaturi



Accesarea secțiunii de ajutor în Windows 8, Windows 8.1 și Windows 10

În căutarea Windows, tastați **Ajutor și asistență**, apoi apăsați pe **Enter**.

Accesarea secțiunii de ajutor în Windows 7

Faceți clic pe **Start** → **Ajutor și Asistență**.

Ajutor online pentru sistemul de operare

[www.dell.com/support/windows](http://www.dell.com/support/windows)  
[www.dell.com/support/linux](http://www.dell.com/support/linux)

Informații privind depanarea, manuale de utilizare, instrucțiuni de configurare, specificații de produs, bloguri de asistență tehnică, drivere, actualizări software și multe altele



[www.dell.com/support](http://www.dell.com/support)

Aflați mai multe despre sistemul de operare, configurarea și utilizarea computerului, backupul de date, diagnosticare și multe altele.

Consultați *Me and My Dell (Eu și computerul meu Dell)* la adresa [www.dell.com/support/manuals](http://www.dell.com/support/manuals).

## Cum se poate contacta Dell

Pentru a contacta Dell pentru vânzări, asistență tehnică sau probleme privind serviciile pentru clienți, consultați adresa [www.dell.com/contactdell](http://www.dell.com/contactdell).

-  **NOTIFICARE:** Disponibilitatea diferă în funcție de țară și produs și este posibil ca unele servicii să nu fie disponibile în țara dvs.
-  **NOTIFICARE:** Dacă nu dispuneți de o conexiune activă la Internet, puteți găsi informații de contact pe factura de achiziție, bonul de livrare, foaia de expediție sau catalogul de produse Dell.